



FIELDMANN[®]
Home & Garden Performance



FZS 2505 E

English	3-16
Čeština.....	17-30
Slovenčina	31-44
Magyarul	45-58
Polski	59-72
Slovenščina	73-88

Electric string trimmer

USER'S MANUAL

Thank you for purchasing this electric string trimmer. Before you start using it, please, carefully read this user's manual and save it for possible future use.

TABLE OF CONTENTS

1. GENERAL SAFETY INSTRUCTIONS.....	4
2. EXPLANATION OF INSTRUCTION LABELS ON THE POWER TOOL.....	5
3. SAFETY INSTRUCTIONS.....	7
4. DESCRIPTION OF THE POWER TOOL.....	8
5. ASSEMBLY.....	9
6. STARTING THE TRIMMER.....	11
7. CUTTING.....	11
8. MAINTENANCE.....	13
9. DISPOSAL.....	13
10. DECLARATION OF CONFORMITY.....	14
11. TECHNICAL SPECIFICATIONS.....	15

1. GENERAL SAFETY INSTRUCTIONS

Important safety notice

- ✿ Carefully unpack the product and take care not to throw away any part of the packaging before you find all the parts of the product.
- ✿ Store the product in a dry place out of reach of children.
- ✿ Read all warnings and instructions. Not following warnings or instructions may lead to injury by electrical shock, a fire and/or serious injuries.

Packaging

The product is packed in a package that prevents damage during transport. This package is a resource and so can be handed over for recycling.

Operating instructions

Before you start working with the power tool, read the following safety and usage instructions. Understand the operating elements and the correct use of the power tool. Keep the user's manual in a safe place where it can be easily retrieved for future use. Save the original packaging, including the internal packing material, warranty card and proof of purchase receipt, at least for the duration of the warranty. If you need to ship this power tool, pack it in the original cardboard box to ensure maximum protection during shipping or transport (e.g. when moving or when you need to send this power tool for repair to a service centre).

 **Note:** If you hand over the power tool to somebody else, do so together with this user's manual. Following the instructions in the included user's manual is a prerequisite for the proper use of the tool. The user's manual also contains operating, maintenance and repair instructions.

The manufacturer takes no responsibility for accidents or damages resulting from not following the instructions in this manual.

2. EXPLANATION OF INSTRUCTION LABELS ON THE MACHINE



Warning!



Read the user's manual before using.

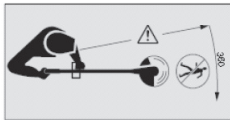

Keep other persons at a sufficient distance away!



Do not use in rain or in wet conditions.



Always wear eye protection.



While working use protective gloves.



Use solid insulating work footwear.



Use hearing protection.



In the event that the power cord is damaged, immediately disconnect it from the power supply.



DANGER! Do not use the power tool if there are children, other persons or animals in your vicinity.



Be careful not to be hit by deflect objects.

3. SAFETY INSTRUCTIONS

⚠ ATTENTION!

Adhere to safety rules when using this power tool. For your safety and the safety of other people, please carefully read these instructions before using this power tool. Please store these instructions for possible future reference.

- ✿ Wear safety glasses when working with this power tool.
- ✿ Wear gloves when working with this power tool.
- ✿ Do not expose this power tool to rain or high moisture/humidity.
- ✿ Acquaint yourself with the controls and the correct operation of this string trimmer.
- ✿ Never allow children or other persons not acquainted with these instructions to use this string trimmer.
- ✿ Prevent children and other persons and pets from approaching this string trimmer as the grass that is being trimmed and is flying around may contain stones or fragments. If there are other people in the vicinity, especially children, stop using the string trimmer.
- ✿ When working with the string trimmer, do not permit other persons or pets to come closer than 15 metres.
- ✿ Only use the string trimmer during daylight hours or with good artificial lighting.
- ✿ Prior to using the string trimmer or after any impact, always inspect it for signs of wear or damage, and repair it if necessary. Do not use the string trimmer if the cutting tool is not properly secured in place or if it is damaged.
- ✿ Always check that the string trimmer is in good working order, if not, it may endanger the user.
- ✿ Always use protective guards when using the string trimmer.
- ✿ Do not use the string trimmer if the protective guards are damaged.
- ✿ Remove from the work area all stones, metal pieces, roots, other hard items and plastic bags, nylon string and other items that cannot be cut up.
- ✿ Prior to starting the string trimmer, make sure that the nylon cutting edge is not touching stones or fragments.
- ✿ Always keep your hands away from the cutting area, especially when starting the motor.
- ✿ Protect yourself against injury caused by the cutting edge at the length of the trimming line. After spooling on a new trimming line, always return the string trimmer to its normal operating position before starting it.
- ✿ Do not use spare parts or accessories not supplied or recommended by the manufacturer.
- ✿ Always ensure that the ventilation openings are free of fragments.
- ✿ To prevent accidental start up, do not carry the power tool with a finger on the start/stop trigger.
- ✿ Maintain a stable and safe stance when working with the string trimmer.
- ✿ Remove wire, stones and fragments from the area where you will be working.
- ✿ Do not cut hard items. This could result in injury or damage to the string trimmer.

⚠ ATTENTION!

Cutting elements continue to rotate even after the motor is turned off!

- ✿ Do not attempt to stop the cutting tool (nylon line) using your hands. Always allow it to stop on its own. This applies also for the metal three tooth blade.
- ✿ Do not use the string trimmer for cutting grass that is not touching the ground, for example grass on walls or rock gardens, etc.
- ✿ Do not pass over sand or gravel paths with the string trimmer still running.

4. DESCRIPTION OF THE MACHINE

1. Adjustable handle
2. Start/stop trigger
3. Trigger safety lock
4. Power cord
5. Telescopic handle lock
6. Cutter angle adjustment lock
7. String trimmer head cover
8. String trimmer head
9. Protective guide

Fig. 1

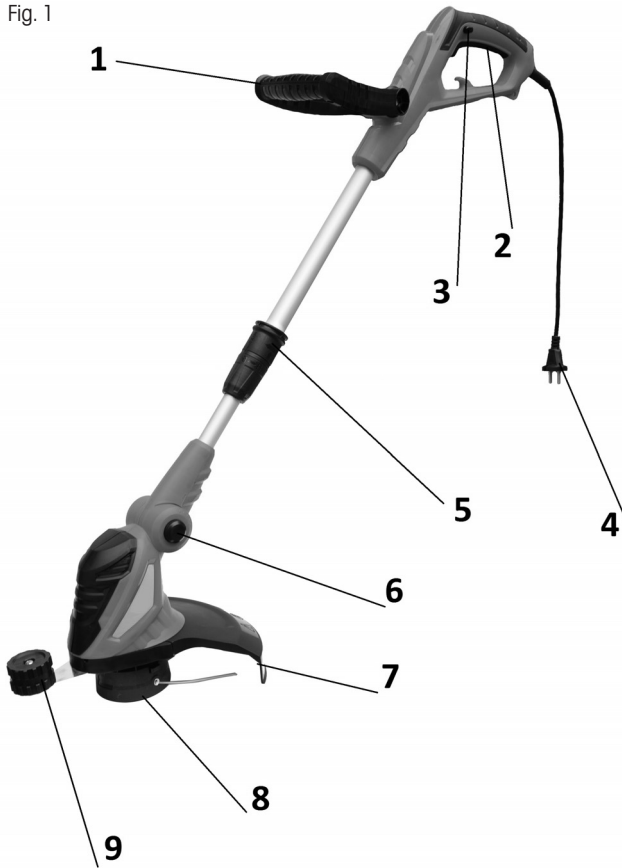

5. ASSEMBLY

- ✿ Unscrew the plastic cover of the string trimmer, connect the protective guide against unwanted cutting of flowers to it and connect the whole cover to the string mower engine, see Fig 2.

Fig. 2

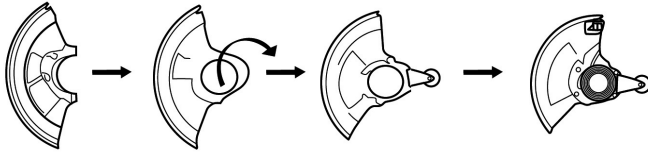

- ✿ Connect the adjustable handle, see Fig. 3. First remove the screw from the handle, place the handle on the mower and fasten with the screw.

Fig. 3

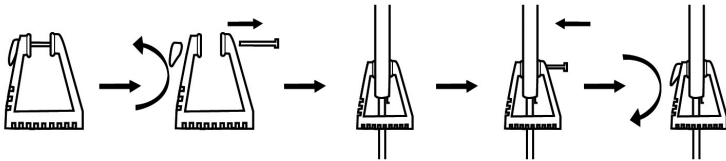

SETTING THE HANDLE ANGLE

After unlocking the bolt with the quick-release system, adjust the angle of the handle, see Fig. 4.

Fig. 4

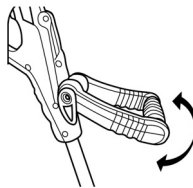

CUTTING HEAD ANGLE ADJUSTMENT

After pressing the button, see Fig. 5, adjust the cutting head angle

Fig. 5

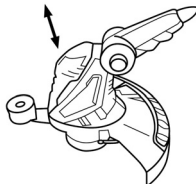

ADJUST THE BEST LENGTH OF THE STRING MOWER

After unlocking the telescopic rod lock, see Fig. 6, adjust the mower to the operator height

Fig. 6

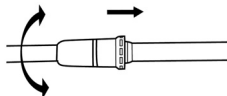

- ✿ Winding string trimmer line on to the trimmer head
 1. Push in the retaining latches on the side of the head and take off the cover (see Fig. 7, points A&B)
 2. Take the spool out of the string trimmer head. Prepare about 2 m of string trimmer line with a diameter of 1.4 mm.
 3. Bend the string trimmer line in the middle and secure the bend in the groove (see Fig. 7, point C)
 4. Wind both ends in parallel on to the spool in a clockwise direction. Secure the ends of the wound on string trimmer line into the prepared holes (see Fig. 7, point D)
 5. Return the spool back into the string trimmer head and secure in place with the cover (see Fig. 7, points E&F)

⚠ WARNING

Use only good quality nylon string trimmer line with a diameter of 1.4 mm. Never use wire or wire-reinforced string trimmer line instead of the nylon string trimmer line. Only use the original string trimmer head.

Fig. 7

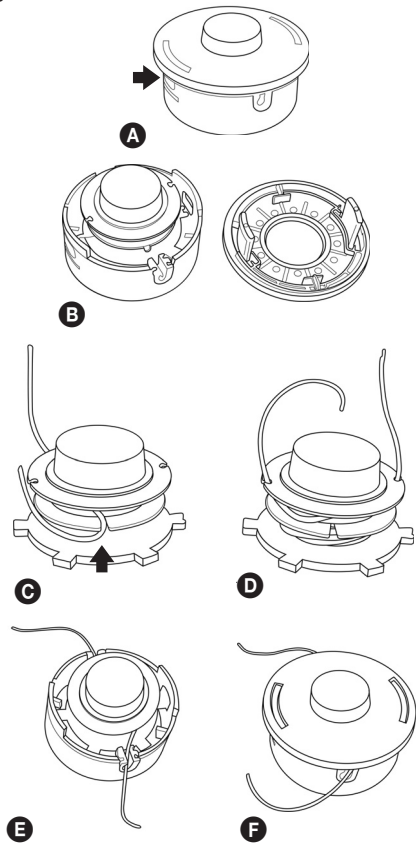

6. STARTING THE TRIMMER

✿ POINTS TO CHECK BEFORE STARTING WORK

1. Check whether any screws, nuts and installation elements are loose. Tighten any loose screws.
2. Make sure that the plastic head guard is securely fastened in place.
3. Check the string trimmer head for damage.

⚠ **WARNING**

- ✿ Before starting the trimmer, make sure the string trimmer head can move freely and is not touching any foreign objects.
- ✿ Hold the string trimmer firmly with both hands. Always stand so that your body is on the left of the shaft tube. Never hold the handle with crossed arms. These instructions also apply to left-handers.

ATTENTION: Exposure to vibrations may damage the health of persons that suffer from circulatory or nerve system problems. If any physical problems become evident, such as desensitisation, loss of sensitivity, loss of usual strength or changes in skin colour, please contact a doctor. These systems usually manifest themselves on fingers, hands or wrists.

STARTING THE TRIMMER

Press the trigger safety lock (Fig 1, point 3, and then press the main start/stop switch, Fig 2, point 2.

TURN OFF THE MOTOR

Release the start/stop trigger (fig. 1, point 2).

7. CUTTING

⚠ **WARNING!**

When working with any string trimmer or brush cutter model, there is a danger of deflecting stones, metal or small objects and the cut material. Carefully read all the safety directives. Follow all the instructions provided in this user's manual.

⚠ **WARNING!**

Use head, eye, face and hearing protection. Use appropriate footwear that will protect your feet and which will ensure a firm stance on slippery surfaces. Do not wear ties, jewellery or loose clothing that could become caught in the moving parts of the tool. Do not wear footwear with an open tip. Do not work barefoot or with bare legs. In certain situations you must use full face and head protection. Take care to avoid recoil and jamming of the blade.

⚠ **DANGER ZONE**

NOBODY APART FROM THE OPERATOR MAY ENTER THE DANGER ZONE OF A 15 METRE RADIUS. THE OPERATOR MUST USE APPROPRIATE EYE, HEARING, FACE, FOOT, LEG AND BODY PROTECTION. PERSONS LOCATED IN THE DANGER ZONE OR IN THE RISK ZONE AFTER THE DANGER ZONE MUST USE EYE PROTECTION AGAINST DEFLECTED OBJECTS. THE RISK IS REDUCED WITH INCREASING DISTANCE FROM THE DANGER ZONE.

CUTTING WITH THE NYLON STRING TRIMMER HEAD

- ✿ The string trimmer head rotates CLOCKWISE.
- ✿ **The trimmer line is extended out semi-automatically. While trimming, simply gently tap the head on the ground, which will push down the button on the underside of the head and the string trimmer line will slide out. The string trimmer line is then shortened to the maximum permitted length on the blade integrated in the plastic guard.**

TRIMMING GRASS

- ✿ During this activity, carefully move the trimmer into the material that you wish to trim. Slowly tilt the head so that the trimmed material is ejected away from you. If you are trimming all the way up to obstacles such as fences, walls and trees, then approach at such an angle that all material is ejected away from you. Slowly move the head with the nylon string trimmer line from right to left until the grass is trimmed all the way to the obstacle but avoid the string trimmer line coming into contact with the obstacle.
- ✿ When trimming in the vicinity of a wire fence or enclosure, proceed carefully so as not to come into contact with the wires. If you exceed the minimum distance from the fence, the string trimmer line will be shortened after impact.
- ✿ When cutting weeds, it is possible to cut one stem at a time. Place the trimmer head with string trimmer line at the bottom part of the weed - never the top because the stem may start quivering and the string trimmer line may become caught in it. Rather than attempting to cut the weed directly, it is better to use only the end of the string trimmer line and to cut the stem slowly.

CLEARING AND TRIMMING EDGES

- ✿ Both these tasks are performed using the head with the nylon line tilted at large angle. Clearing means removing the top vegetation after which only soil remains.
- ✿ Trimming edges means trimming the grass at the edge of lawns that extends on to footpaths and roads.
- ✿ While clearing and trimming edges, hold the tool at a steep angle and in a position where dirt, cut material and stones will not be ejected backwards towards you in the event that they ricochet from a hard surface. Despite the pictures showing how to perform clearing and trimming of edges, every user must find their own position that will suit their body dimensions and working conditions.

WARNING

If a head with a nylon line is used, the correct protective guard must be fitted. If the nylon line extends out too far, it may start fluttering. If you use a head with a nylon line, always use the protective plastic guard with the cutter blade.

WARNING

Be very careful when working above soil or gravel because the nylon line may deflect small stones at a very high speed.

The protective guard on this tool cannot stop objects that ricochet off hard surfaces.

WARNING

Do not trim in places where there are wires and wire mesh. Use protective aids. Do not trim in locations where you cannot see what the trimmer is trimming.

8. MAINTENANCE

- ✿ The string trimmer line may dry out over time. To maintain it in excellent condition, store spare pre-wound spools or loose trimmer line in a plastic bag with a spoon of water.
- ✿ For cleaning the power tool, use only gentle soap and a damp cloth. Do not submerge the power tool in water or spray it with a hose. Do not allow any liquid to enter inside. Do not clean with pressurised water.
- ✿ The trimmer line cutter on the edge of the protective guard may become blunt over time. We recommend that it is regularly resharpened with a file.

9. DISPOSAL

INSTRUCTIONS AND INFORMATION REGARDING THE DISPOSAL OF USED PACKAGING MATERIALS

Dispose of used packaging material at a site designated for waste in your municipality.



The machine and its accessories are manufactured from various materials, e.g. metal and plastic.

Take damaged parts to a recycling centre. Inquire at the relevant government department.



Changes in the text, design and technical specifications may be made without prior notice and we reserve the right to make these changes.

User's manual in original language.

10. DECLARATION OF CONFORMITY

Manufacturer:

FAST ČR, a. s.
Černokostelecká 2111, 100 00 Prague 10, Czech Republic
Tax ID number: CZ26726548

Product/brand: Electric garden string mower / FIELDMANN

Type/model: FZS 2505 E
230-240V~, 50Hz, 550W

This product meets the requirements of the following directives and regulations:

EU Council Directive No. 2006/42/EU for machinery
ES Directive No. 2014/30/EU for electromagnetic compatibility
EC Council Directive on restricting the use of certain hazardous substances in electrical and electronic equipment
2011/65 / EU (RoHS)

and standards:

EN 60335-1: 2012 + A11
EN 50636-2-91: 2014
EN 62233:2008
EN 55014-1:2006+A1+A2
EN 55014-2:1997+A1:2002+A2
EN 61000-3-2:2014
EN 61000-3-3:2013



Place of issue: Prague

Name: Ing. Zdeněk Pech
Board Chairman

Date of issue: 1. 8. 2017

Signature:

FAST FAST ČR, a. s. 
Černokostelecká 1621, 251 01 Říčany
IČO: 26726548 tel.: +420/ 323 204 111
DIČ: CZ26726548 fax: +420/ 323 204 110

11. TECHNICAL SPECIFICATIONS

Model	FZS 2505 E
Voltage/Frequency	230-240V [~] /50Hz
Electric motor power input	550 W
Cutting coverage	30 cm
Type of string trimmer head	Semi-automatic
Idling speed	10,000 rpm
Trimmer line diameter	1.4 mm
Weight without fuel and cutting tools	2.3 kg
Sound pressure level	LpA: 84.4dB(A), K=3dB(A)
Guaranteed sound power emission level	LwA: 96dB(A)
Vibrations	4.56m/s ² K=1.5m/s ²

Elektrický vyžínač

NÁVOD K OBSLUZE

Děkujeme vám, že jste si zakoupili tuto strunovou sekačku na trávu. Než ji začnete používat, přečtěte si, prosím, pozorně tento návod k obsluze a uschovejte jej pro případ dalšího použití.

OBSAH

1. VŠEOBECNÉ BEZPEČNOSTNÍ PŘEDPISY	18
2. VYSVĚTLENÍ ŠTÍTKŮ S POKYNY NA STROJI	19
3. BEZPEČNOSTNÍ POKYNY	21
4. POPIS STROJE	22
5. SESTAVENÍ	23
6. SPUŠTĚNÍ VYŽÍNAČE	25
7. SEČENÍ	25
8. ÚDRŽBA	27
9. LIKVIDACE	27
10. PROHLÁŠENÍ O SHODĚ	28
11. TECHNICKÉ ÚDAJE	29

1. VŠEOBECNÉ BEZPEČNOSTNÍ PŘEDPISY

Důležitá bezpečnostní upozornění

- ✿ Výrobek pečlivě vybalte a dejte pozor, abyste nevyhodili žádnou část obalového materiálu dříve, než najdete všechny součásti výrobku.
- ✿ Výrobek uchovávejte na suchém místě mimo dosah dětí.
- ✿ Čtěte všechna upozornění a pokyny. Zanedbání při dodržování varovných upozornění a pokynů mohou mít za následek úraz elektrickým proudem, požár a/nebo těžká poranění.

Obal

Výrobek je umístěn v obalu bránícím poškozením při transportu. Tento obal je surovinou a lze jej proto odevzdat k recyklaci.

Návod k použití

Než začnete se strojem pracovat, přečtěte si následující bezpečnostní předpisy a pokyny k používání. Seznamte se s obslužnými prvky a správným používáním zařízení. Návod pečlivě uschovejte pro případ pozdější potřeby. Minimálně po dobu záruky doporučujeme uschovat originální obal včetně vnitřního balicího materiálu, pokladní doklad a záruční list. V případě přepravy zabalte stroj zpět do originální krabice od výrobce, zajistíte si tak maximální ochranu výrobku při případném transportu (např. stěhování nebo odeslání do servisního místa).

 **Poznámka:** Předáváte-li stroj dalším osobám, předejte jej společně s návodem. Dodržování příloženého návodu k obsluze je předpokladem řádného používání stroje. Návod k obsluze obsahuje rovněž pokyny pro obsluhu, údržbu a opravy.

Výrobce nepřebírá odpovědnost za nehody nebo škody vzniklé následkem nedodržování tohoto návodu.

2. VYSVĚTLENÍ ŠTÍTKŮ S POKYNY NA STROJI



Varování!



Před použitím si přečtěte uživatelskou příručku.

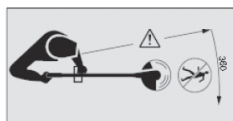

Udržujte jiné osoby v dostatečné vzdálenosti!



Nepoužívejte za deště nebo za mokra.



Vždy používejte ochranu očí.



Při práci používejte ochranné rukavice.



Používejte pevnou izolační pracovní obuv.



Používejte ochranu sluchu.



V případě poškození napájecího kabelu ihned nářadí odpojte od napájení.



NEBEZPEČÍ! Nespouštějte nářadí, pokud se ve vaší blízkosti nacházejí děti, jiné osoby či zvířata.



Pozor na vymrštěné předměty.

3. BEZPEČNOSTNÍ POKYNY

⚠ POZOR!

Při používání tohoto stroje dodržujte bezpečnostní pravidla. Pro vaši bezpečnost a bezpečnost ostatních osob si před použitím tohoto stroje laskavě přečtěte tyto pokyny. Uschovejte laskavě tyto pokyny pro možné použití v budoucnu.

- ✿ Při práci s tímto přístrojem noste bezpečnostní brýle.
- ✿ Při práci s tímto přístrojem noste rukavice.
- ✿ Nevystavujte tento přístroj dešti nebo vysoké vlhkosti.
- ✿ Seznamte se s ovládním a správným použitím této sekačky.
- ✿ Nikdy nedovolte dětem nebo osobám neseznámeným s těmito pokyny používat tuto sekačku.
- ✿ Zamezte dětem, ostatním osobám a domácím zvířatům přibližovat se k této sekačce; tráva, jež se přistihává a rozléta do okolí, může obsahovat kameny nebo úlomky. Pokud jsou v blízkosti jiné osoby, obzvláště děti, zastavte používání sekačky.
- ✿ Při práci se sekačkou nedovolte ostatním osobám nebo zvířatům přiblížit se do vzdálenosti bližší než 15 m.
- ✿ Sekačku vždy používejte pouze za denního světla nebo při dobrém umělém osvětlení.
- ✿ Před použitím sekačky nebo po jakémkoli nárazu ji vždy zkontrolujte na známky opotřebením nebo poškození, a pokud je nutno, opravte ji. Nepoužívejte sekačku, není-li řezný nástroj správně zajištěn nebo je poškozen.
- ✿ Vždy zkontrolujte, je-li sekačka v dobrém pracovním stavu; není-li, může to ohrozit uživatele.
- ✿ Při použití strunové sekačky vždy používejte ochranné kryty.
- ✿ Nepoužívejte sekačku, jsou-li ochranné kryty poškozeny.
- ✿ Odstraňte z pracovního prostoru kameny, kovové částičky, kořeny, ostatní tvrdé předměty a plastové sáčky, nylonové šňůry a jiné předměty, jež nelze rozsekat.
- ✿ Před nastartováním sekačky se ujistěte, že se nylonový břit nedotýká kamenů nebo úlomků.
- ✿ Nikdy nepřibližujte ruce a nohy do prostoru pokosu a obzvláště ne, když startujete motor.
- ✿ Chraňte se před poraněním způsobeným řezným osřím v délce řezné struny. Po natažení nové řezné struny, před spuštěním, vždy vraťte sekačku do její normální provozní polohy.
- ✿ Nepoužívejte náhradní součástky nebo doplňky nedodané nebo nedoporučené výrobcem.
- ✿ Vždy zajistěte, aby větrací otvory byly zbavené úlomků.
- ✿ Abyste zamezili neúmyslnému spuštění, nepřeházejte stroj s prstem na spínači pro zapnutí/vypnutí.
- ✿ Při práci se sekačkou udržujte stabilní a bezpečnou pozici.
- ✿ Oblast, na níž budete pracovat, zbavte drátů, kamenů a úlomků.
- ✿ Nesekejte tvrdé předměty. To by mohlo způsobit úraz nebo poškození sekačky.

⚠ POZOR!

Řezné prvky se po vypnutí motoru dál otáčejí!

- ✿ Nepokoušejte se zastavit řezný nástroj (nylonovou strunu) rukama. Vždy ji nechejte, až se zastaví sama. Toto platí i pro ocelové trojzubce.
- ✿ Nepoužívejte sekačku pro sekání trávy, jež se nedotýká země, například trávy na zídkách nebo skalkách atd.
- ✿ Nepřecházejte přes cesty nebo štěrkové stezky se sekačkou stále v chodu.

4. POPIS STROJE

1. Nastavitelné madlo
2. Hlavní spínač
3. Pojistka hlavního spínače
4. Přívodní kabel
5. Zajištění teleskopické rukojeti
6. Pojistka nastavení úhlu žací hlavy
7. Kryt strunové hlavy
8. Strunová hlava
9. Ochranné vodítko

Obr. 1

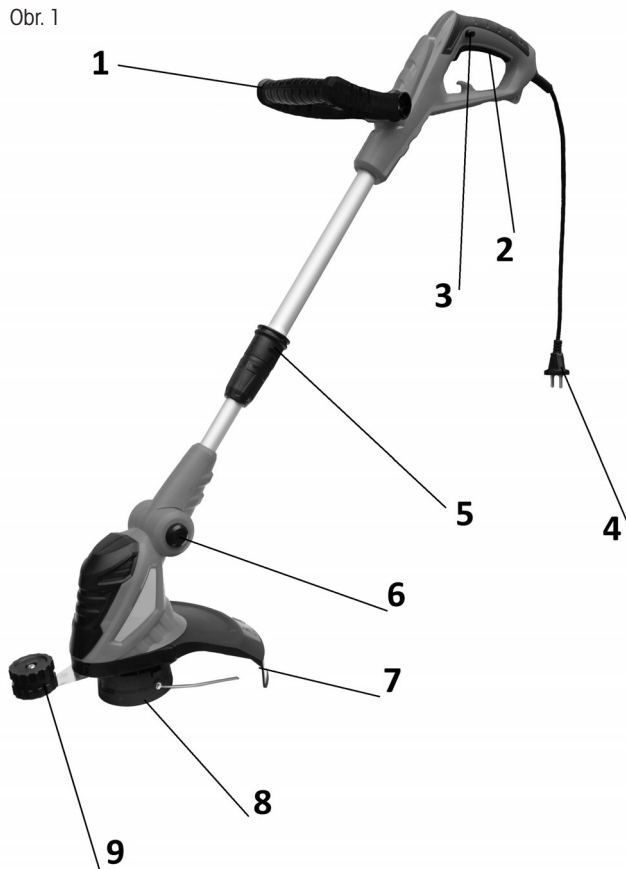

5. SESTAVENÍ

- Rozložte plastový kryt strunové hlavy, připojte k němu ochranné vodítko proti nechtěnému posečení květin a celý kryt připojte motoru strunové sekačky, viz Obr 2.

Obr. 2

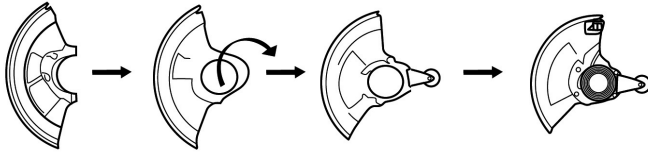

- Připojte nastavitelnou rukojeť, viz obr 3. Nejprve demontujte šroub z rukojeti, rukojeť nasadte na sekačku a opět zajistěte šroubem.

Obr. 3

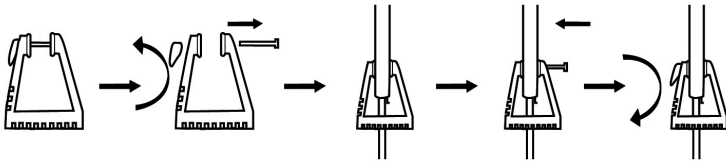

NASTAVENÍ ÚHLU MADLA

Po odjištění šroubu s rychloupínacím systémem lze nastavit úhel madla, viz Obr 4.

Obr. 4

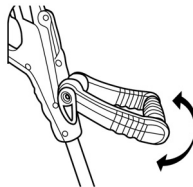

NASTAVENÍ ÚHLU ŽACÍ HLAVY

Po stisknutí tlačítka, viz obr 5, lze nastavit úhel žací hlavy

Obr. 5

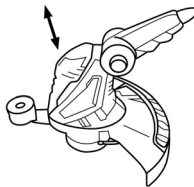

NASTAVENÍ OPTIMÁLNÍ DÉLKY STRUNOVÉ SEKAČKY

Po odjištění pojistky teleskopické tyče, viz Obr 6, lze sekačku přizpůsobit výšce obsluhy

Obr. 6

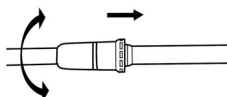

☼ Doplnění struny do strunové hlavy

1. Na boku hlavy stačte aretační západky krytu a kryt sejměte (viz obr 7, body A&B)
2. Vyměňte cívku ze strunové hlavy. Připravte si cca 2 m struny o poměru 1,4 mm.
3. Strunu v polovině přehněte a ohyb zajistěte v drážce (viz obr 7, bod C)
4. Oba konce poté souběžně namotejte na cívku a to ve směru hodinových ručiček. Konce namotané struny zajistěte do připravených otvorů (viz obr 7, bod D)
5. Cívku umístěte zpět do strunové hlavy a zajistěte ji krytem (viz obr 7, bod E&F)

Obr. 7

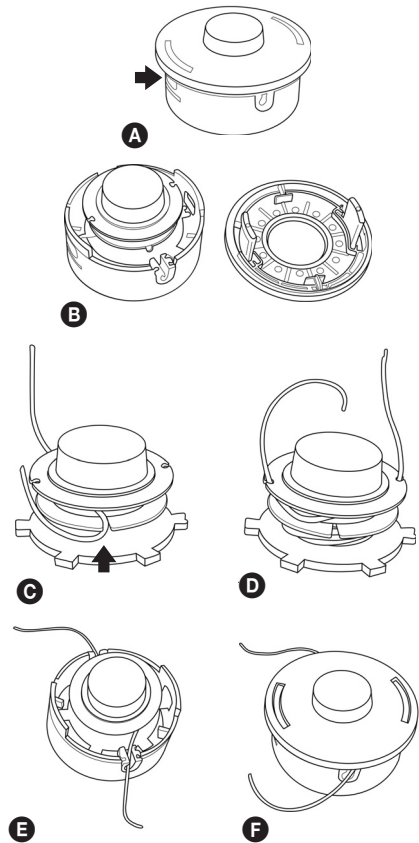

⚠ **VAROVÁNÍ**

Používejte pouze kvalitní nylonovou strunu s průměrem 1,4 mm. Nikdy místo nylonové struny nepoužívejte drát nebo strunu vyztuženou drátem. Používejte pouze originální strunovou hlavu.

6. SPUŠTĚNÍ VYŽÍNAČE

✿ KONTROLOVANÉ BODY PŘED ZAHÁJENÍM PRÁCE

1. Zkontrolujte, zda nedošlo k uvolnění šroubů, matic a montážních prvků. Uvolněné šrouby dotáhněte.
2. Ujistěte se, zda je plastový kryt hlavy řádně upevněn na svém místě.
3. Ujistěte se, zda nedošlo k poškození strunové hlavy.

⚠ VAROVÁNÍ

- ✿ Před spuštěním vyžínače se ujistěte, že se strunová hlava volně pohybuje a nedotýká se žádného cizího předmětu.
- ✿ Strunovou sekačku držte pevně oběma rukama. Vždy stůjte tak, abyste měli tělo nalevo od trubky hřídele. Nikdy nedržte rukojeť zkříženými rukama. Tyto pokyny platí i pro leváky.

UPOZORNĚNÍ: Vystavení vibracím může způsobit poškození zdraví osob, které trpí problémy oběhového systému nebo nervovými problémy. Pokud se projeví fyzické symptomy, jako znečitlivění, snížení citlivosti, snížení normální síly nebo změny zabarvení pokožky, obraťte se na lékaře. Tyto symptomy se obvykle projeví na prstech, rukou nebo zápěstí.

SPUŠTĚNÍ VYŽÍNAČE

Stiskněte pojistku hlavního spínače, Obr 1, bod 3, a poté stiskněte hlavní spínač, Obr 2, bod 2.

VYPNUTÍ MOTORU

Uvolněte hlavní spínač (obr 1, bod 2)

7. SEČENÍ

⚠ VAROVÁNÍ!

Při práci se všemi modely strunových sekaček nebo křovinořezů může dojít k odmrštění kamenů, kovových nebo malých předmětů a také sekaného materiálu. Pečlivě si přečtěte všechny předpisy týkající se bezpečnosti. Dodržujte pokyny uvedené v tomto návodu k obsluze.

⚠ VAROVÁNÍ!

Používejte ochranu hlavy, zraku, tváře a sluchu. Používejte vhodnou obuv, která bude chránit vaše nohy a která zajistí pevný postoj na kluzkém povrchu. Nenoste kravaty, šperky nebo volné části oděvu, které by mohly být zachyceny pohybujícími se díly nářadí. Nenoste obuv s otevřenou špičkou. Nepracujte bosí nebo máte-li holé nohy. V určitých situacích musíte používat úplnou ochranu obličeje a hlavy. Dávejte pozor, aby nedošlo k zpětnému rázu a k zaseknutí nože.

⚠ NEBEZPEČNÁ ZÓNA

DO NEBEZPEČNÉ ZÓNY S POLOMĚREM 15 METRŮ NESMÍ MIMO OBSLUHY VSTOUPIT ŽÁDNÉ OSOBY. OBSLUHA MUSÍ POUŽÍVAT VHDODNOU OCHRANU ZRAKU, SLUCHU, TVÁŘE, CHODIDEL, NOHOU A TĚLA. OSOBY NACHÁZEJÍCÍ SE V NEBEZPEČNÉ ZÓNĚ NEBO V RIZIKOVÉ ZÓNĚ ZA NEBEZPEČNOU ZÓNOU MUSÍ POUŽÍVAT OCHRANU ZRAKU CHRÁNÍCÍ PŘED ODMRŠTĚNÝMI PŘEDMĚTY. RIZIKO SE SNIŽUJE S ROSTOUCÍ VZDÁLENOSTÍ OD NEBEZPEČNÉ ZÓNY.

SEKÁNÍ POMOCÍ HLAVY S NYLONOVOU STRUNOU

- ☼ Hlava se strunou se otáčí VE SMĚRU POHYBU HODINOVÝCH RUČÍČEK.
- ☼ **Posun struny je prováděn poloautomaticky. Při sečení pouze jemně poklepejte hlavou o povrch země, tím dojde k stlačení tlačítka na spodní straně hlavy a povyjetí struny. Struna je poté do maximální přípustné délky zakřácena o nůž integrovaný v plastovém krytu.**

ZASTŘIHOVÁNÍ TRÁVY

- ☼ Při této činnosti opatrně posunujte sekačku do materiálu, který chcete sekat. Pomalu nakloňte hlavu tak, aby byl posekaný materiál odhazován směrem od vás. Provádíte-li sekání až k překážkám, jako jsou ploty, stěny a stromy, přibližujte se v takovém úhlu, aby se všechen odražený materiál pohyboval směrem od vás. Pomalu pohybujte hlavou s nylonovou strunou zprava doleva, dokud nebude tráva posekaná až k překážce, ale zabraňte tomu, aby se struna dostala do kontaktu s překážkou.
- ☼ Při sekání v blízkosti drátěného plotu nebo ohrady opatrně postupujte tak, abyste se nedostali do kontaktu s dráty. Překročíte-li minimální vzdálenost od plotu, struna se po nárazu do drátu zkrátí.
- ☼ Při sekání plevelů může být prováděno sekání jednoho stonku po druhém. Umístěte hlavu sekačky se strunou k spodní části plevelu - nikdy k horní části, protože by mohlo dojít k rozříznutí stonku a zachycení struny. Spíše než používat přímé přesekání plevelů, používejte raději pouze konec struny a přesekejte stonky pomalu.

OSEKÁVÁNÍ A SEKÁNÍ OKRAJŮ

- ☼ Obě z těchto činností jsou prováděny s hlavou s nylonovou strunou nakloněnou ve velkém úhlu. Osekávání je odstraňování horního porostu, po kterém zůstane pouze holá zem.
- ☼ Sekání okrajů je sekání trávy na okrajích záhonů, která přesahuje do chodníků a cest.
- ☼ Během osekávání i sekání okrajů držte nářadí v příkrém úhlu a v poloze, kdy nebudou nečistoty, posekaný materiál a kamínky odhazovány dozadu směrem na vás, dojde-li k jejich odražení od tvrdého povrchu. I když je na obrázcích zobrazeno, jak provádět osekávání i sekání okrajů, každý uživatel si musí najít takovou polohu, která bude vyhovovat jeho tělesným proporcím a pracovním podmínkám.

⚠ VAROVÁNÍ

Je-li použita hlava s nylonovou strunou, na nářadí musí být použit správný ochranný kryt. Je-li nylonová struna vysunuta příliš, může docházet k jejímu třepetání. Používáte-li hlavy s nylonovou strunou, vždy použijte plastový ochranný kryt se zkracovacím nožem.

⚠ VAROVÁNÍ

Při práci prováděné nad holou plochou nebo nad šterkem buďte velmi opatrní, protože nylonová struna může vysokou rychlostí odmrstit malé kamínky.

Ochranný kryt na tomto nářadí nemůže zastavit předměty, které se odrazí od tvrdých povrchů.

⚠ VAROVÁNÍ

Neprovádějte sekání na místech, kde se nachází dráty a drátěné pletivo. Používejte bezpečnostní ochranné prvky. Neprovádějte sekání na místech, kde nemůžete vidět, co bude sekačka sekat.

8. ÚDRŽBA

- ✿ Struna sekačky může časem vyschnout. Abyste ji udržovali stále ve výborném stavu, skladujte náhradní předvinuté cívky nebo volnou strunu v plastovém sáčku se lžičkou vody.
- ✿ Pro čištění přístroje používejte pouze jemné mýdlo a vlhký hadřík. Neponořujte přístroj do vody, ani jej neostříkávejte hadicí. Nedovoďte, aby se dovnitř dostala jakákoli tekutina. Nečistěte tlakovou vodou.
- ✿ Strunový řezač na okraji ochranného krytu se může po čase utupit. Doporučujeme pravidelně obnovovat ostrost pilníkem.

9. LIKVIDACE

POKYNY A INFORMACE O NAKLÁDÁNÍ S POUŽITÝM OBALEM

Použitý obalový materiál odložte na místo určené obcí k ukládání odpadu.



Stroj a jeho příslušenství jsou vyrobeny z různých materiálů, např. z kovu a plastů. Poškozené součástky odevzdejte do tříděného sběru. Informujte se u příslušného úřadu.



Tento výrobek splňuje veškeré základní požadavky směrnic EU, které se na něj vztahují.

Změny v textu, designu a technických specifikacích se mohou měnit bez předchozího upozornění a vyhrazujeme si právo na jejich změnu.

Návod k použití v originálním jazyce.

10. PROHLÁŠENÍ O SHODĚ

Výrobce:

FAST ČR, a. s.
Černokostelecká 2111, 100 00 Praha 10, Česká republika
DIČ: CZ26726548

Produkt/značka: Elektrická zahradní strunová sekačka/FIELDMANN

Typ/model: FZS 2505 E
230-240V~, 50Hz, 550W

Tento produkt splňuje požadavky níže uvedených směrnic a předpisů:

Směrnice Rady ES 2006/42/ES pro strojní zařízení
Směrnice ES pro elektromagnetickou kompatibilitu 2014/30/EU
Směrnice Rady ES o omezení používání některých nebezpečných látek v elektrických a elektronických zařízeních 2011/65/EU (RoHS)

a norem:

EN 60335-1: 2012 + A11
EN 50636-2-91: 2014
EN 62233:2008
EN 55014-1:2006+A1+A2
EN 55014-2:1997+A1:2002+A2
EN 61000-3-2:2014
EN 61000-3-3:2013



Místo vydání: Praha

Jméno: Ing. Zdeněk Pech
Předseda představenstva

Datum vydání: 1. 8. 2017

Podpis:

FAST FAST ČR, a. s. 
Černokostelecká 1021, 251 01 Říčany
IČO: 26726548 tel.: +420/ 323 204 111
DIČ: CZ26726548 fax: +420/ 323 204 110

11. TECHNICKÉ ÚDAJE

Model	FZS 2505 E
Napětí/Frekvence.....	230-240V~ /50Hz
Příkon elektromotoru	550 W
Záběr sečení.....	30 cm
Typ strunové hlavy	Poloautomatická
Otáčky chodu bez zátěže.....	10 000 ot/min
Průměr struny.....	1,4 mm
Hmotnost bez paliva a žacíh nástrojů.....	2,3 kg
Hladina akustického tlaku.....	LpA: 84,4dB(A), K=3dB(A)
Garantovaná hladina akustického výkonu.....	LwA: 96dB(A)
Vibrace	4,56m/s ² K=1,5m/s ²

Elektrická strunová kosačka

NÁVOD NA OBSLUHU

Ďakujeme vám, že ste si kúpili túto strunovú kosačku na trávnu. Skôr ako ju začnete používať, prečítajte si, prosím, pozorne tento návod na obsluhu a uschovajte ho pre prípad ďalšieho použitia.

OBSAH

1. VŠEOBECNÉ BEZPEČNOSTNÉ PREDPISY.....	32
2. VYSVETLENIA K ŠTÍTKOM S POKYNMI NA STROJI	33
3. BEZPEČNOSTNÉ POKYNY	35
4. POPIS STROJA	36
5. ZOSTAVENIE.....	37
6. SPUSTENIE VYŽÍNAČA.....	39
7. KOSENIE	39
8. ÚDRŽBA	41
9. LIKVIDÁCIA.....	41
10. VYHLÁSENIE O ZHODE.....	42
11. TECHNICKÉ ÚDAJE.....	43

1. VŠEOBECNÉ BEZPEČNOSTNÉ PREDPISY

Dôležité bezpečnostné upozornenia

- ✿ Výrobok starostlivo vybalte a dajte pozor, aby ste nevyhodili žiadnu časť obalového materiálu skôr, než nájdete všetky súčasti výrobku.
- ✿ Výrobok uchovávajte na suchom mieste mimo dosahu detí.
- ✿ Čítajte všetky upozornenia a pokyny. Zanedbanie pri dodržiavaní varovných upozornení a pokynov môže mať za následok úraz elektrickým prúdom, požiar a/alebo ťažké poranenia.

Obal

Výrobok je umiestnený v obale brániacom poškodeniam pri transporte. Tento obal je surovinou a je preto možné ho odovzdať na recykláciu.

Návod na použitie

Než začnete so strojom pracovať, prečítajte si nasledujúce bezpečnostné predpisy a pokyny na používanie. Oboznámte sa s obslužnými prvkami a správnym používaním zariadenia. Návod dôkladne uschovajte pre prípad neskoršej potreby. Minimálne počas záručnej lehoty odporúčame uschovať originálny obal vrátane vnútorného baliaceho materiálu, pokladničný doklad a záručný list. V prípade prepravy zabaľte stroj späť do originálnej škatule od výrobcu, zaistíte si tak maximálnu ochranu výrobku pri prípadnom transporte (napr. sťahovaní alebo odoslaní do servisného miesta).

 **Poznámka:** Ak odovzdávate stroj ďalším osobám, odovzdajte ho spoločne s návodom. Dodržiavanie priloženého návodu na obsluhu je predpokladom riadneho používania stroja. Návod na obsluhu obsahuje tiež pokyny na obsluhu, údržbu a opravy.

Výrobca nepreberá zodpovednosť za nehody alebo škody vzniknuté následkom nedodržania tohto návodu.

2. VYSVETLENIA K ŠTÍTKOM S POKYNYMI NA STROJI



Varovanie!



Pred použitím si prečítajte používateľskú príručku.

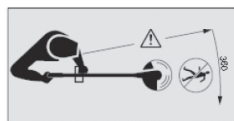

Udržujte iné osoby v dostatočnej vzdialenosti!



Nepoužívajte v daždi alebo zamokra.



Vždy používajte ochranu očí.



Pri práci používajte ochranné rukavice.



Používajte pevnú izolačnú pracovnú obuv.



Používajte ochranu sluchu.



V prípade poškodenia napájacieho kábla ihneď
nástroj odpojte od napájania.



NEBEZPEČENSTVO! Nespúšťajte nástroj, ak sa
vo vašej blízkosti nachádzajú deti, iné osoby či
zvieratá.



Pozor na vymrštené predmety.

3. BEZPEČNOSTNÉ POKYNY

⚠ POZOR!

Pri používaní tohto stroja dodržujte bezpečnostné pravidlá. Kvôli vašej bezpečnosti a bezpečnosti ostatných osôb si pred použitím tohto stroja láskavo prečítajte tieto pokyny. Uschovajte, prosím, tieto pokyny kvôli možnému použitiu v budúcnosti.

- ✿ Pri práci s týmto prístrojom noste bezpečnostné okuliare.
- ✿ Pri práci s týmto prístrojom noste rukavice.
- ✿ Nevystavujte tento prístroj dažďu alebo vysokej vlhkosti.
- ✿ Zoznámte sa s ovládaním a správnym použitím tejto kosačky.
- ✿ Nikdy nedovoľte deťom alebo osobám nezoznámeným s týmito pokynmi používať túto kosačku.
- ✿ Zamedzte deťom, ostatným osobám a domácim zvieratám približovať sa k tejto kosačke; tráva, ktorá sa pristrháva a rozlieta do okolia, môže obsahovať kamene alebo úlomky. Ak sú v blízkosti iné osoby, obzvlášť deti, zastavte používanie kosačky.
- ✿ Pri práci s kosačkou nedovoľte ostatným osobám alebo zvieratám priblížiť sa do vzdialenosti bližšej než 15 m.
- ✿ Kosačku vždy používajte iba za denného svetla alebo pri dobrom umelom osvetlení.
- ✿ Pred použitím kosačky alebo po akomkoľvek náraze ju vždy skontrolujte na známky opotrebovania alebo poškodenia, a ak je nutné, opravte ju. Nepoužívajte kosačku, ak nie je rezný nástroj správne zaistený alebo je poškodený.
- ✿ Vždy skontrolujte, či je kosačka v dobrom pracovnom stave; ak nie je, môže to ohroziť používateľa.
- ✿ Pri použití strunovej kosačky vždy používajte ochranné kryty.
- ✿ Nepoužívajte kosačku, ak sú ochranné kryty poškodené.
- ✿ Odstráňte z pracovného priestoru kamene, kovové čiastočky, korene, ostatné tvrdé predmety a plastové vrecká, nylonové káble a iné predmety, ktoré nie je možné rozsekať.
- ✿ Pred naštartovaním kosačky sa uistite, že sa nylonový nôž nedotýka kameňov alebo úlomkov.
- ✿ Nikdy nepribližujte ruky a nohy do priestoru kosenia a obzvlášť nie vtedy, keď štartujete motor.
- ✿ Chráňte sa pred poranením spôsobeným rezným ostrím v dĺžke reznej struny. Pred spustením po natiahnutí novej reznej struny vždy vráťte kosačku do jej normálnej prevádzkovej pozície.
- ✿ Nepoužívajte náhradné súčiastky alebo doplnky nedodané alebo neodporúčané výrobcom.
- ✿ Vždy zaistite, aby vetracie otvory boli zbavené úlomkov.
- ✿ Aby ste zamedzili neúmyselnému spusteniu, neprenášajte stroj s prstom na spínači na zapnutie/vypnutie.
- ✿ Pri práci s kosačkou udržiavajte stabilnú a bezpečnú pozíciu.
- ✿ Oblasť, na ktorej budete pracovať, zbavte drôtov, kameňov a úlomkov.
- ✿ Nekoste tvrdé predmety. To by mohlo spôsobiť úraz alebo poškodenie kosačky.

⚠ POZOR!

Rezné prvky sa po vypnutí motora ďalej otáčajú!

- ✿ Nepokúšajte sa zastaviť rezný nástroj (nylonovú strunu) rukami. Vždy ju nechajte, až sa zastaví sama. Toto platí aj pre oceľové trojzubce.
- ✿ Nepoužívajte kosačku na kosenie trávy, ktorá sa nedotýka zeme, napríklad trávy na múrikoch alebo skalkách atď.
- ✿ Neprechádzajte cez cesty alebo štrkové chodníčky s kosačkou stále v chode.

4. POPIS STROJA

1. Nastaviteľné držadlo
2. Hlavný spínač
3. Poistka hlavného spínača
4. Prívodný kábel
5. Zaistenie teleskopической rukoväti
6. Poistka nastavenia uhla žacej hlavy
7. Kryt strunovej hlavy
8. Strunová hlava
9. Ochranné vodidlo

Obr. 1

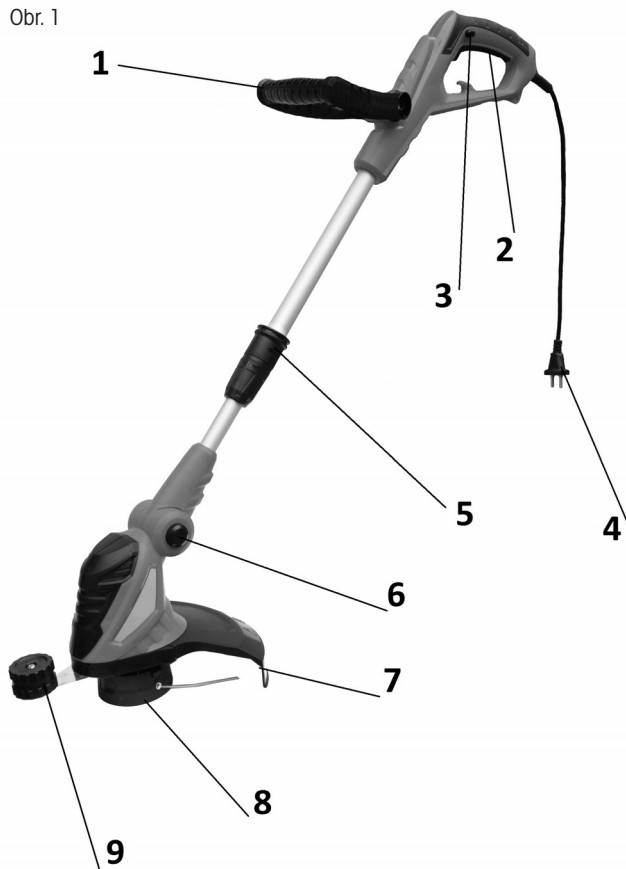

5. ZOSTAVENIE

- Rozložte plastový kryt strunovej hlavy, pripojte k nemu ochranné vodidlo proti nechcenému pokoseniu kvefín a celý kryt pripojte k motoru strunovej kosačky, pozrite Obr. 2.

Obr. 2

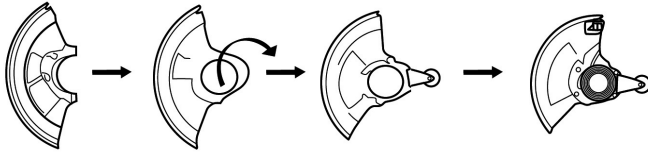

- Pripojte nastaviteľnú rukoväť, pozrite Obr. 3. Najprv demontujte skrutku z rukoväti, rukoväť nasadíte na kosačku a opäť zaistíte skrutkou.

Obr. 3

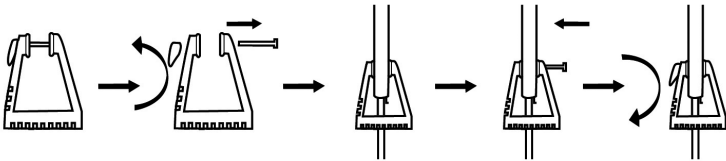

NASTAVENIE UHLA DRŽADLA

Po odistení skrutky s rýchchloupinacím systémom je možné nastaviť uhol držadla, pozrite Obr. 4.

Obr. 4

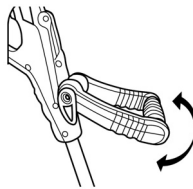

NASTAVENIE UHLA ŽACEJ HLAVY

Po stlačení tlačidla, pozrite Obr. 5, je možné nastaviť uhol žacej hlavy

Obr. 5

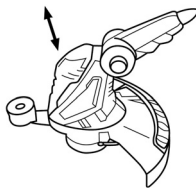

NASTAVENIE OPTIMÁLNEJ DĹŽKY STRUNOVEJ KOSAČKY

Po odistení poistky teleskopической tyče, pozrite Obr. 6, je možné kosačku prispôsobiť výške obsluhu

Obr. 6

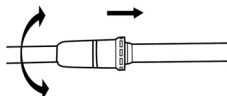

- ✿ Doplnenie struny do strunovej hlavy
 1. Na boku hlavy stačte aretačné západky krytu a kryt odstráňte (pozrite obr. 7, body A a B)
 2. Vyberte cievku zo strunovej hlavy. Pripravte si cca 2 m struny s priemerom 1,4 mm.
 3. Strunu v polovici prehnite a ohyb zaistíte v drážke (pozrite obr. 7, bod C)
 4. Oba konce potom súbežne namotajte na cievku, a to v smere hodinových ručičiek. Konce namotanej struny zaistíte do pripravených otvorov (pozrite obr. 7, bod D)
 5. Cievku umiestnite späť do strunovej hlavy a zaistíte ju krytom (pozrite obr. 7, body E a F)

Obr. 7

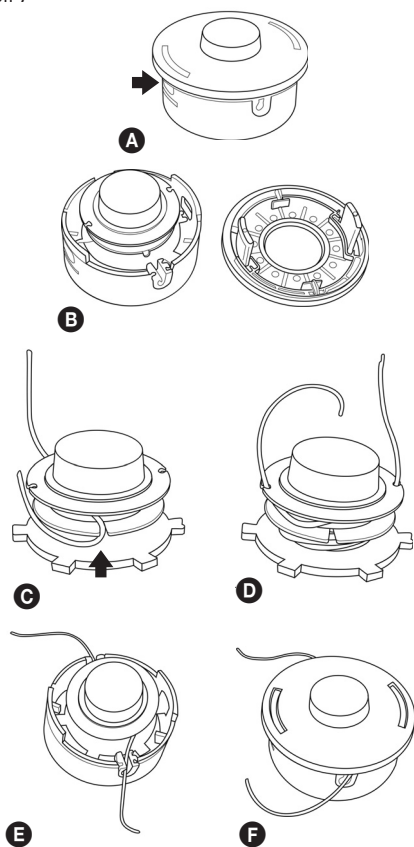

⚠ VAROVANIE

Používajte iba kvalitnú nylonovú strunu s priemerom 1,4 mm. Nikdy namiesto nylonovej struny nepoužívajte drôt alebo strunu vystuženú drôtom. Používajte iba originálnu strunovú hlavu.

6. SPUSTENIE VYŽÍNAČA

✿ KONTROLOVANÉ BODY PRED ZAČATÍM PRÁCE

1. Skontrolujte, či nedošlo k uvoľneniu skrutiek, matíc a montážnych prvkov. Uvoľnené skrutky dotiahnite.
2. Uistite sa, či je plastový kryt hlavy riadne upevnený na svojom mieste.
3. Uistite sa, či nedošlo k poškodeniu strunovej hlavy.

⚠ VAROVANIE

- ✿ Pred spustením vyžínača sa uistite, že sa strunová hlava voľne pohybuje a nedotýka sa žiadneho cudzieho predmetu.
- ✿ Strunovú kosačku držte pevne oboma rukami. Vždy stojte tak, aby ste mali telo naľavo od rúrky hriadeľa. Nikdy nedržte rukoväť skríženými rukami. Tieto pokyny platia aj pre ľavákov.

UPOZORNENIE: Vystavenie vibráciám môže spôsobiť poškodenie zdravia osôb, ktoré trpia problémami obehového systému alebo nervovými problémami. Ak sa prejavia fyzické symptómy ako znecitlivenie, zníženie citlivosti, zníženie normálnej sily alebo zmeny zafarbenia pokožky, obráťte sa na lekára. Tieto symptómy sa obvykle prejavia na prstoch, rukách alebo zápästí.

SPUSTENIE VYŽÍNAČA

Stlačte poistku hlavného spínača, Obr. 1, bod 3, a potom stlačte hlavný spínač, Obr. 2, bod 2.

VYPNUTIE MOTORA

Uvoľnite hlavný spínač (obr. 1, bod 2)

7. KOSENIE

⚠ VAROVANIE!

Pri práci so všetkými modelmi strunových kosačiek alebo krovinozozov môže dôjsť k vymršteniu kameňov, kovových alebo malých predmetov a tiež koseného materiálu. Pozorne si prečítajte všetky predpisy týkajúce sa bezpečnosti.

Dodržiujte pokyny uvedené v tomto návode na obsluhu.

⚠ VAROVANIE!

Používajte ochranu hlavy, zraku, tváre a sluchu. Používajte vhodnú obuv, ktorá bude chrániť vaše nohy a ktorá zaistí pevný postoj na klzkom povrchu. Nenoste kravaty, šperky alebo voľné časti odevu, ktoré by mohli byť zachytené pohybujúcimi sa dielmi náradia. Nenoste obuv s otvorenou špičkou. Nepracujte bosí alebo ak máte holé nohy. V určitých situáciách musíte používať úplnú ochranu tváre a hlavy.

Dávajte pozor, aby nedošlo k spätnému rázu a k zaseknutiu noža.

⚠ NEBEZPEČNÁ ZÓNA

DO NEBEZPEČNEJ ZÓNY S POLOMEROM 15 METROV NESMÚ OKREM OBSLUHY VSTÚPIŤ ŽIADNE OSOBY. OBSLUHA MUSÍ POUŽÍVAŤ VHODNÚ OCHRANU ZRAKU, SLUCHU, TVÁRE, CHODIDIEL, NÔH A TELA. OSOBY NACHÁDZAJÚCE SA V NEBEZPEČNEJ ZÓNE ALEBO V RIZIKOVEJ ZÓNE ZA NEBEZPEČNOU ZÓNOU MUSIA POUŽÍVAŤ OCHRANU ZRAKU CHRÁNIACU PRED VYMRŠTENÝMI PREDMETMI. RIZIKO SA ZNIŽUJE S RASTÚCOU VZDIALENOSŤOU OD NEBEZPEČNEJ ZÓNY.

KOSENIE POMOCOU HLAVY S NYLONOVOU STRUNOU

- ☼ Hlava so strunou sa otáča V SMERE POHYBU HODINOVÝCH RUČÍČIEK.
- ☼ **Posun struny sa vykonáva poloaufomaticky. Pri kosení iba jemne poklepte hlavou o povrch zeme, tým dôjde k stlačeniu tlačidla na spodnej strane hlavy a miernemu vyjdeniu struny. Struna sa potom do maximálnej prípustnej dĺžky skráti o nôž integrovaný v plastovom kryte.**

ZASTRIHÁVANIE TRÁVY

- ☼ Pri tejto činnosti opatrne posúvajte kosačku do materiálu, ktorý chcete kosiť. Pomaly nakloňte hlavu tak, aby sa pokosený materiál odhadzoval smerom od vás. Ak kosíte až k prekážkam, ako sú plochy, steny a stromy, približujte sa v takom uhle, aby sa všetok odrazený materiál pohyboval smerom od vás. Pomaly pohybujte hlavou s nylonovou strunou sprava doľava, kým nebude tráva pokosená až k prekážke, ale zabráňte tomu, aby sa struna dostala do kontaktu s prekážkou.
- ☼ Pri kosení v blízkosti drôteného ploča alebo ohrady opatrne postupujte tak, aby ste sa nedostali do kontaktu s drôťmi. Ak prekročíte minimálnu vzdialenosť od ploča, struna sa po náraze do drôty skráti.
- ☼ Pri kosení buriny sa môže kosiť jedna stonka po druhej. Umiestnite hlavu kosačky so strunou k spodnej časti buriny – nikdy k hornej časti, pretože by mohlo dôjsť k roztráseniu stonky a zachyteniu struny. Namiesto priameho presekávania buriny používajte radšej iba koniec struny a presekajte stonku pomaly.

OSEKÁVANIE A KOSENIE OKRAJOV

- ☼ Obe z týchto činností sa vykonávajú s hlavou s nylonovou strunou naklonenou vo veľkom uhle. Osekávanie je odstraňovanie horného porastu, po ktorom zostane iba holá zem.
- ☼ Kosenie okrajov je kosenie trávy na okrajoch záhonov, ktorá presahuje do chodníkov a ciest.
- ☼ Počas osekávania aj kosenia okrajov držte náradie v príkrom uhle a v polohe, keď sa nebudú nečistoty, pokosený materiál a kamienky odhadzovať dozadu smerom na vás, ak dôjde k ich odrazeniu od tvrdého povrchu. Aj keď je na obrázkoch zobrazené ako osekávať aj kosiť okraje, každý používateľ si musí nájsť takú polohu, ktorá bude vyhovovať jeho telesným proporciám a pracovným podmienkam.

⚠ VAROVANIE

Ak je použitá hlava s nylonovou strunou, na náradí musí byť použitý správny ochranný kryt. Ak je nylonová struna vysunutá príliš, môže dochádzať k jej trepotaniu. Ak používate hlavy s nylonovou strunou, vždy použite plastový ochranný kryt so skracovacím nožom.

⚠ VAROVANIE

Pri práci vykonávanej nad holou plochou alebo nad štrkom buďte veľmi opatrní, pretože nylonová struna môže vysokou rýchlosťou vymrštiť malé kamienky. Ochranný kryt na tomto náradí nemôže zastaviť predmety, ktoré sa odrazia od tvrdých povrchov.

⚠ VAROVANIE

Nekoste na miestach, kde sa nachádzajú drôty a drôtené pletivo. Používajte bezpečnostné ochranné prvky. Nekoste na miestach, kde nemôžete vidieť, čo bude kosačka kosiť.

8. ÚDRŽBA

- ✿ Struna kosačky môže časom vyschnúť. Aby ste ju udržiavali stále vo výbornom stave, skladujte náhradné predvinuté cievky alebo voľnú strunu v plastovom vrecku s lyžičkou vody.
- ✿ Na čistenie prístroja používajte iba jemné mydlo a vlhkú handričku. Neponárajte prístroj do vody ani ho neostrekujte hadicou. Nedovoľte, aby sa dovnútra dostala akákoľvek tekutina. Nečistite flakovou vodou.
- ✿ Strunový rezač na okraji ochranného krytu sa môže po čase otupiť. Odporúčame pravidelne obnovovať ostrosť pilníkom.

9. LIKVIDÁCIA

POKYNY A INFORMÁCIE O ZAOBCHÁDZANÍ S POUŽITÝM OBALOM

Použitý obalový materiál odložte na miesto určené obcou na ukladanie odpadu.



Stroj a jeho príslušenstvo sú vyrobené z rôznych materiálov, napr. z kovu a plastov. Poškodené súčiastky odovzdajte do triedeného zberu. Informujte sa na príslušnom úrade.

Zmeny v texte, dizajne a technických špecifikáciách sa môžu meniť bez predchádzajúceho upozornenia a vyhradujeme si právo na ich zmenu.

Používateľská príručka je v originálnom jazyku.

10. VYHLÁSENIE O ZHODE

Výrobca:

FAST ČR, a. s.

Černokostelecká 2111, 100 00 Praha 10, Česká republika

DIČ: CZ26726548

Produkt/značka: Elektrická záhradná strunová kosačka/FIELDMANN

Typ/model: FZS 2505 E

230 – 240 V~, 50 Hz, 550 W

Tento produkt spĺňa požiadavky nižšie uvedených smerníc a predpisov:

Smernica Rady ES 2006/42/ES pre strojové zariadenia

Smernica ES pre elektromagnetickú kompatibilitu 2014/30/EÚ

Smernica Rady ES o obmedzení používania niektorých nebezpečných látok v elektrických a elektronických zariadeniach 2011/65/EÚ (RoHS)

a noriem:

EN 60335-1: 2012 + A11

EN 50636-2-91: 2014

EN 62233:2008

EN 55014-1:2006+A1+A2

EN 55014-2:1997+A1:2002+A2

EN 61000-3-2:2014

EN 61000-3-3:2013



Miesto vydania: Praha

Meno: Ing. Zdeněk Pech
Predseda predstavenstva

Dátum vydania: 1. 8. 2017

Podpis:

FAST FAST ČR, a.s. 
Černokostelecká 1621, 251 01 Říčany
IČO: 26726548 tel.: +420/ 323 204 111
DIČ: CZ26726548 fax: +420/ 323 204 110

11. TECHNICKÉ ÚDAJE

Model	FZS 2505 E
Napätie/frekvencia.....	230 – 240 V [~] /50 Hz
Príkonn elektromotora	550 W
Záber kosenia.....	30 cm
Typ strunovej hlavy	Poloautomatická
Otáčky chodu bez záťaže.....	10 000 ot./min.
Priemer struny	1,4 mm
Hmotnosť bez paliva a žacích nástrojov.....	2,3 kg
Hladina akustického tlaku.....	LpA: 84,4 dB(A), K = 3 dB(A)
Garantovaná hladina akustického výkonu.....	LwA: 96 dB(A)
Vibrácie	4,56 m/s ² K = 1,5 m/s ²

Elektromos damilos fűkasza

HASZNÁLATI ÚTMUTATÓ

Köszönjük, hogy megvásárolta ezt a damilos fűnyírót. Mielőtt használni kezdi, figyelmesen olvassa el ezt a használati útmutatót és őrizze meg a későbbiekre.

TARTALOM

1. ÁLTALÁNOS BIZTONSÁGI ELŐÍRÁSOK.....	46
2. A GÉPEN LEVŐ UTASÍTÁSOKAT TARTALMAZÓ CÍMKÉK MAGYARÁZATA.....	47
3. BIZTONSÁGI UTASÍTÁSOK.....	49
4. A GÉP LEÍRÁSA.....	50
5. ÖSSZESZERELÉS.....	51
6. A FŰVÁGÓ ELINDÍTÁSA.....	53
7. VÁGÁS.....	53
8. KARBANTARTÁS.....	55
9. MEGSEMMISÍTÉS.....	55
10. MEGFELELŐSÉGI NYILATKOZAT.....	56
11. MŰSZAKI ADATOK.....	57

1. ÁLTALÁNOS BIZTONSÁGI ELŐÍRÁSOK

Fontos biztonsági figyelmeztetések

- ☼ A terméket óvatosan csomagolja ki, és ügyeljen rá, hogy a csomagolóanyag egyik részét se dobja ki, amíg meg nem találja a termék összes részét.
- ☼ A gépet tartsa száraz helyen és gyermekektől távol.
- ☼ Olvassa el az összes figyelmeztetést és utasítást. A figyelmeztetések és utasítások figyelmen kívül hagyásának áramütés, tűz és/vagy súlyos sérülés lehet a következménye.

Csomagolás

A termék védőcsomagolásban van, hogy az átszállítás közbeni sérüléstől védve legyen. Ez a csomagolás újrahasznosítható anyagból készült.

Használati útmutató

Mielőtt használni kezdi a gépet, olvassa el a következő biztonsági előírásokat és a használati utasításokat. Ismerkedjen meg a kezelőelemekkel és a munkaeszköz helyes használatával. Az útmutatót gondosan őrizze meg későbbi szükség esetére. Legalább a jóállás idejére javasolt megőrizni az eredeti csomagolást a belső csomagolóanyagokkal együtt, a pénztárjegyet és a garancialevelet. Szállítás esetén a készüléket csomagolja vissza az eredeti gyári dobozba, ezzel biztosítja a termék maximális védelmét szállítás (pl. költözés vagy szakszervizbe küldés) közben.

 **Megjegyzés:** Ha a gépet újabb személynek adja el, az útmutatóval adja át. A használati útmutató utasításainak betartása a gép helyes használatának alapja. A használati útmutató szintűgy tartalmaz utasításokat a kezelésre, karbantartásra és javításra vonatkozóan.

A gyártó nem felel az útmutató utasításainak be nem tartásából adódó balesetekért vagy károkért.

2. A GÉPEN LEVŐ UTASÍTÁSOKAT TARTALMAZÓ CÍMKÉK MAGYARÁZATA



Figyelmeztetés!



Használat előtt olvassa át a felhasználói kézikönyvet.

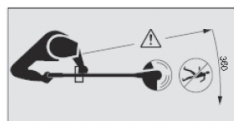

Más személyeket tartson biztonságos távolságban!



Ne használja esőben és nedves időben.



Mindig viseljen védőszemüveget.



A munkánál használjon védőkesztyűt.



Szilárd, szigetelő munkacipőt használjon.



Használjon fülvédőt.



Ha a tápkábel megsérül, azonnal húzza ki az elektromos hálózathoz.



VESZÉLY! Ne indítsa el a szerszámot, ha a közelben gyermekek, más személyek vagy állatok vannak.



Figyeljen a kidobódó tárgyakra.

3. BIZTONSÁGI UTASÍTÁSOK

⚠ VIGYÁZAT!

A gép használata közben tartsa be a biztonsági utasításokat. Saját és környezete biztonsága érdekében szíveskedjék a gép használata előtt átolvasni ezeket az utasításokat. Tegye el az utasításokat későbbi használat céljából.

- ✿ Ha a géppel dolgozik, használjon védőszemüveget.
- ✿ Ha a géppel dolgozik, vegyen fel kesztyűt.
- ✿ A készüléket ne tegye ki esőnek vagy nagy nedvességnek.
- ✿ Alaposan ismerkedjen meg az összes kezelőelemmel és a fűnyíró helyes használatával.
- ✿ Soha ne engedje meg gyerekeknek vagy olyan személynek, aki ezekkel a használati utasításokkal nem ismerkedett meg, hogy a fűnyíróval dolgozzon.
- ✿ Akadályozza meg, hogy gyermekek, más személyek vagy háziállatok menjenek a fűnyíró közelébe; a lenyírt és szétszóródott fűben kövek és törmelékek lehetnek. Ha a közelben személyek, különösen gyerekek tartózkodnak, függesse fel a fűnyírót.
- ✿ Ha a fűnyíróval dolgozik, ne hagyja, hogy bárki vagy bármely állat 15 m-nél közelebb menjen.
- ✿ A fűnyírót csak nappali fény vagy jó mesterséges megvilágítás mellett használja.
- ✿ A fűnyíró használata előtt és minden ütdés után mindig ellenőrizze, nem tapasztal-e kopásra vagy meghibásodásra utaló jeleket, és ha szükséges, javítsa ki. Ne használja a fűnyírót, ha a vágószerszám nics megfelelően rögzítve vagy sérült.
- ✿ Mindig ellenőrizze, hogy a fűnyíró jó állapotban van-e; ha nem, veszélyes lehet a felhasználóra.
- ✿ A damilos fűnyíró használatakor mindig használjon védőfedeleket.
- ✿ Ne használja a fűnyírót, ha a védőfedelek sérültek.
- ✿ Távolítsa el a munkaterületről a köveket, fémdarabokat, gyökereket, minden más kemény tárgyat és műanyagzacskót, nejlonszinórt és egyéb olyan tárgyakat, amelyeket nem lehet szétvágni.
- ✿ A fűnyíró bekapcsolása előtt bizonyosodjon meg róla, hogy a nejlonpenge ne érintkezzen kövekkel vagy törmelékkel.
- ✿ Soha ne tegye a kezét vagy lábát a vágási terület közelébe, különösen akkor, amikor beindítja a motort.
- ✿ Óvakodjon tőle, hogy a vágódamill hosszanti vágóéle sérülést okozzon. Az új vágódamill behelyezése után, mielőtt beindítja a fűnyírót, mindig állítsa vissza a normális üzemi pozíciójába.
- ✿ Ne használjon olyan tartalék alkatrészt vagy kiegészítőt, ami nics mellékelve vagy a gyártó nem javasolja.
- ✿ Mindig gondoskodjon róla, hogy a szellőzőnyílásokat ne torlaszolja el törmelékkel.
- ✿ Annak érdekében, hogy megelőzze a véletlen beindulást, ne tartsa az ujját a be- és kikapcsoló gombon, amikor viszi a gépet.
- ✿ A fűnyíró használata közben mindig stabil és biztonságos helyzetet vegyen fel.
- ✿ Arról a területről, ahol dolgozni fog, távolítsa el a drótokat, köveket és törmelékeket.
- ✿ Ne vágjon kemény tárgyakat. Ez balesetveszélyes, és sérülést okozhat a fűnyírónak.

⚠ VIGYÁZAT!

A vágóegységek a motor kikapcsolása után még forognak!

- ✿ Ne akarja leállítani a vágószerszámot (a damilhúrt) kézzel. Mindig várja meg, amíg magától megáll. Ez vonatkozik a háromágú acélkésre is.
- ✿ Ne használja a fűnyírót olyan fű vágására, ami nem érintkezik a talajjal, pl. falon vagy sziklán stb. van.
- ✿ Ne menjen át úton vagy kavicsos ösvényen bekapcsolt motorral.

4. A GÉP LEÍRÁSA

1. Állítható fogantyú
2. Főkapcsoló
3. A főkapcsoló biztosító gombja
4. Tápkábel
5. A teleszkópos fogantyú rögzítése
6. Biztosíték a vágófej szögének beállításához
7. A damilfej borítása
8. Damilfej
9. Biztonsági vezető

1. ábra

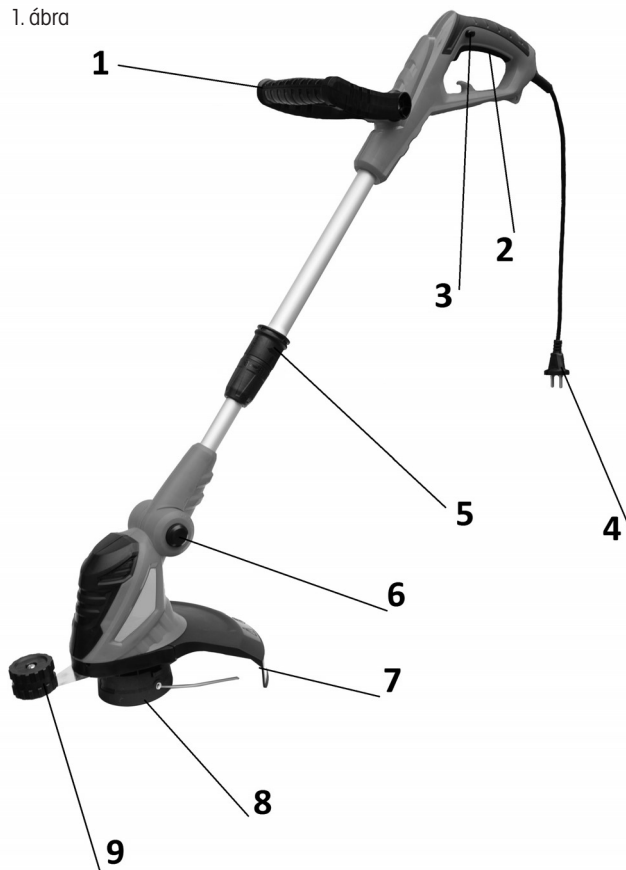

5. ÖSSZESZERELÉS

- Szedje szét a damilfej műanyag borítását, csatlakoztassa hozzá a virágok levágását megakadályozó biztonsági vezetőt, és az egész borítást csatlakoztassa a damilos fűnyíró motorjához, ld. 2. ábra.

2. ábra

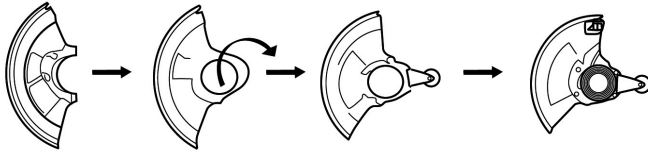

- Tegye rá az állítható fogantyút, ld. 3. ábra. Először vegye le a csavart a fogantyúról, a fogantyút tegye rá a fűnyíróra, és rögzítse újra a csavarral.

3. ábra

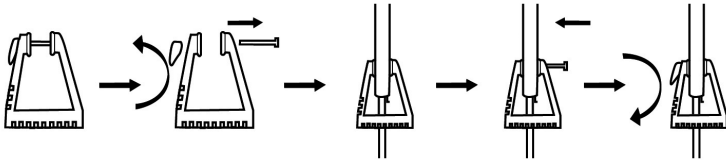

A FOGANTYÚ SZÖGÉNEK BEÁLLÍTÁSA

A gyorseszítő rendszerrel ellátott csavar kioldása után beállíthatja a fogantyú szögét, ld. 4. ábra.

4. ábra

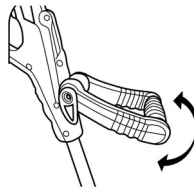

A VÁGÓFEJ SZÖGÉNEK BEÁLLÍTÁSA

A gomb megnyomása után, ld. 5. ábra, be lehet állítani a vágófej szögét

5. ábra

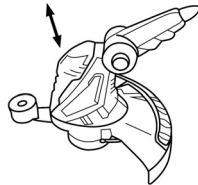

A DAMILOS FŰNYÍRÓ OPTIMÁLIS HOSSZÁNAK BEÁLLÍTÁSA

A teleszkópos nyél biztosítékának kioldása után, ld. 6. ábra, a fűnyíró a kezelő testmagasságához lehet igazítani

6. ábra

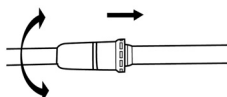

☼ Damilpótlás a damilfejen

1. A fej oldalán nyomja össze a fedél biztonsági reteszeit, és vegye le a fedelet (ld. 7. ábra A&B pontok)
2. Vegye ki a damilfejből a tárcsát. Készítsen elő egy kb. 2 m hosszú 1,4 mm átmérőjű damilt.
3. A damilt a közepén hajlítsa meg, és a hajlatot rögzítse a vátatban (ld. 7. ábra C pont)
4. Mindkét végét ezután tekerje fel a tárcsára, mégpedig az óramutató járásával megegyező irányban. A feltekert damil végeit rögzítse az előkészített nyílásokba. (ld. 7. ábra D pont)
5. A tárcsát helyezze vissza a damilfejbe, és rögzítse a fedéllel (ld. 7. ábra E&F pontok)

⚠ **FIGYELEM**

Csak jó minőségű, 1,4 mm átmérőjű nejlondamilt használjon. A nejlondamilt helyett soha nem használjon drótot vagy dróttal merevített damilt. Csak eredeti damilfejet használjon.

7. ábra

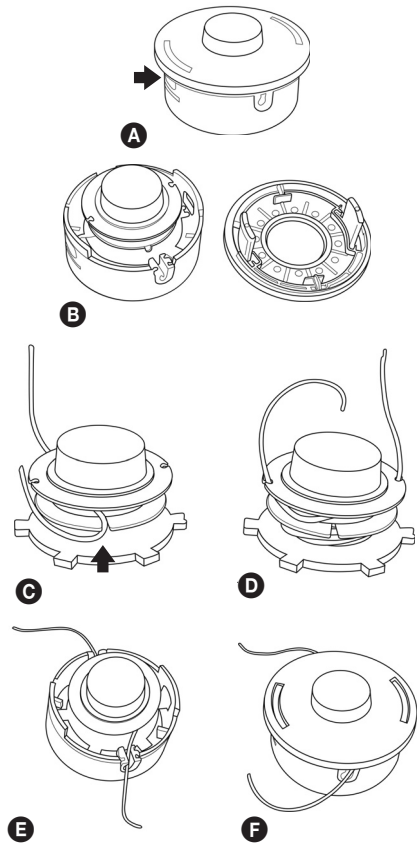

6. A FŰVÁGÓ ELINDÍTÁSA

✿ A MUNKA MEGKEZDÉSE ELŐTT ELLENŐRIZENDŐ PONTOK

1. Ellenőrizze, nem lazult-e ki egy csavar, anya vagy alkatrész. A kilazult csavarokat húzza meg.
2. Győződjön meg róla, hogy a műanyag fejtvédő megfelelően rögzítve van-e a helyén.
3. Győződjön meg róla, nem sérült-e meg a damilfej.

⚠ FIGYELEM

- ✿ Mielőtt beindítja a fűvágót, győződjön meg róla, hogy a damilfej szabadon mozog, és nem érintkezik semmilyen idegen tárgygal.
- ✿ A damilos fűnyírót fogja erősen, két kézzel. Mindig úgy álljon, hogy a teste balra legyen a tengely csövétől. Soha ne tartsa a fogantyút keresztbe tett kézzel. Ezek az utasítások a balkezesekre is vonatkoznak.

FIGYELMEZTETÉS: A rázkódás árthat annak, akinek a keringési rendszerével vagy idegrendszerével problémái vannak. Ha fizikai tünetek jelennek meg, például érzéketlenség, az érzékenység csökkenése, erőtlenység, vagy színelváltozás a bőrön, forduljon orvoshoz. Ezek a tünetek általában az ujjakon, a kézen és a csuklón jelennek meg.

A FŰVÁGÓ ELINDÍTÁSA

Nyomja meg a főkapcsoló biztosító gombját, 1. ábra 3. pont, és nyomja meg a főkapcsolót, 2. ábra 2. pont.

A MOTOR KIKAPCSOLÁSA

Engedje el a főkapcsolót (1. ábra 2. pont)

7. VÁGÁS

⚠ FIGYELMEZTETÉS!

A damilos fűnyírók vagy bozótvágók bármelyik típusának használata közben kivágódhatnak kövek, fém- vagy egyéb kisméretű tárgyak és a vágott anyag. Figyelmesen olvassa el valamennyi biztonsági előírást. Kérjük tartsa be az ebben az útmutatóban található utasításokat.

⚠ FIGYELMEZTETÉS!

Használjon védőeszközöket a feje, szeme, arca és hallása védelmében. Megfelelő lábbelit viseljen, amely megvédi a lábát és csúszós felületen is stabil állást biztosít. Ne viseljen nyakkendőt, ékszert vagy laza ruhadarabot, amelyeket elkaphatnak a szerszám mozgó alkatrészei. Ne viseljen nyitott orrú lábbelit. Ne dolgozzon mezítáb vagy csupasz lábszárral. Bizonyos helyzetekben teljes arc- és fejtvédelmet kell használni. Vigyázzon, hogy elkerülje a visszaütést és a kés beakadását.

⚠ VESZÉLYES ÖVEZET

A 15 M ÁTMÉRŐJŰ VESZÉLYES ÖVEZETBE A GÉP KEZELŐJÉN KÍVÜL SENKI NEM LÉPHET BE. A GÉPKEZELŐNEK MEGFELELŐ SZEM-, FŰL-, ARC-, TALP-, LÁB- ÉS TESTVÉDŐ ESZKÖZÖKET KELL HASZNÁLNI. A VESZÉLYES ÖVEZETBEN, VAGY A VESZÉLYES ÖVEZET MÖGÖTTI KOCKÁZATOS ÖVEZETBEN LEVŐ SZEMÉLYEKNEK VÉDENIÜK KELL A SZEMÜKET A KIVÁGÓDÓ TÁRGYAKTÓL. A KOCKÁZAT A VESZÉLYES ÖVEZETTŐL VALÓ TÁVOLSÁG NÖVEKEDÉSÉVEL CSÖKKEN.

VÁGÁS NEJLONHÚROS FEJ SEGÍTSÉGÉVEL

- ☼ A damilfej AZ ÓRAMUTATÓ JÁRÁSÁVAL MEGEGYEZŐ IRÁNYBAN forog.
- ☼ **A damil kiengedése félautomatikusan történik. A vágás közben csak kissé ütögesse a fejet a földhöz, ezzel benyomódik a fej alsó részén levő gomb és kijön a damil. A damilt ezután a műanyag burkolatba beépített kés a megfelelő méretre vágja.**

A FŰ LEVÁGÁSA

- ☼ Ennél a munkánál óvatosan csúsztassa a gépet a vágni kívánt anyagba. Lassan döntse meg a fejet úgy, hogy a gép a vágott anyagot Öntől távolodó irányba dobja. Ha kerítések, falak, fák, vagy egyéb akadályok közvetlen közelében végzi a vágást, olyan szögben közelítsen, hogy minden vágott anyag Öntől távolodó irányba repüljön. Lassan mozgassa a fejet a damillal jobbról balra, amíg le nem vágta a fűvet egészen az akadályig, de ügyeljen rá, nehogy a damil az akadállyal érintkezzen.
- ☼ Drótkerítés közelében óvatosan járjon el, úgy, hogy ne érjen a drótokhoz. Ha túl közel kerül a kerítéshez, a damil a gróttba ütközve rövidebb lesz.
- ☼ Gyomok vágásakor egyesével is kivághatja a szárait. Helyezze a damilfejet a gyom alsó részéhez - ne a felsőhöz, mert különben a széthasadhat és a damil elakad. A gyomok közvetlen átvágása helyett inkább csak a damil végét használja és lassan vágja át a szárat.

CSONKOLÁS ÉS PEREMEK VÁGÁSA

- ☼ Mindkét tevékenységet nagy szögben megdöntött damilfejjel kell végezni. A csonkolás a felső növényzet eltávolítása, ami után csak a csupasz föld marad.
- ☼ A peremek vágása az ágyások peremén levő, a járdára és az útra ránövő fű levágása.
- ☼ Csonkoláskor és a peremek vágásakor a szerszámot meredek szögben tartsa, olyan helyzetben, hogy a kemény felülethez történő ütközéskor esetleg kivágódó szennyeződések, levágott anyag és kavicsok ne hátra, Ön felé repüljenek. Ha a képek mutatják is, hogyan végezze a csonkolást és a peremek vágását, minden felhasználónak magának kell megtalálnia a testméreteinek és a munkakörülményeknek megfelelő helyzetet.

⚠ FIGYELMEZTETÉS

Nejlonhúros fej használata esetén a megfelelő védőburkolatot kell használni. Ha a nejlonhúr túlságosan ki van húzva, csapkodhat. Ha nejlonhúros fejet használ, mindig használjon rövidítő késsel felszerelt műanyag védőburkolatot.

⚠ FIGYELMEZTETÉS

Csupasz vagy kavicsos felület felett nagyon óvatosan járjon el, mert a nejlonhúr nagy sebességgel vághatja ki az apró kavicsokat.

A szerszám védőburkolata nem képes a kemény felületről visszapattnó tárgyakat megállítani.

⚠ FIGYELMEZTETÉS

Ne végezzen vágást olyan helyen, ahol drótok vagy drótkerítés van. Használjon biztonsági védőeszközöket. Ne végezzen vágást olyan helyeken, ahol nem láthatja, mit vág.

8. KARBANTARTÁS

- ✿ A fűnyíró damilja idővel kiszáradhat. Hogy kiváló állapotban maradjon, a feltekeret vagy szabad tartalék hűt tárolja műanyag zacskóban egy kiskanál vízzel.
- ✿ A készülék tisztításához csak finom szappant és nedves rongyot használjon. Ne tegye a készüléket vízbe és ne spricceljen rá vizet. Akadályozza meg, hogy bármiféle folyadék kerüljön a belsejébe. Ne tisztítsa víznyomással.
- ✿ A hűros vágóél a védőfedél szélén idővel eltompulhat. Javasoljuk, hogy rendszeresen élezze egy reszelővel.

9. MEGSEMMISÍTÉS

UTASÍTÁSOK ÉS TÁJÉKOZTATÓ A HASZNÁLT CSOMAGOLÓANYAGOKRA VONATKOZÓAN

A használt csomagolóanyagot az önkormányzat által kijelölt hulladékgyűjtő helyen adja le.



A gép és tartozékai különböző anyagokból, pl. fémből és műanyagból készültek.
A sérült alkatrészeket adja le szelektív gyűjtőhelyen. Tájékozódjon az illetékes hivatalnál.

Változtatások a szövegben, a kivitelen és a műszaki jellemzőkben előzetes figyelmeztetés nélkül történhetnek, a módosításra vonatkozó jog fenntartva.

Eredeti nyelvű felhasználói kézikönyv.

10. MEGFELELŐSÉGI NYILATKOZAT

Gyártó:

FAST ČR, a. s.
Černokostelecká 2111, 100 00 Praha 10, Cseh Köztársaság
Adóazonosító: CZ26726548

Termék/márka: FIELDMANN/Elektromos kerti damilos fűnyíró

Típus/modell: FZS 2505 E
230-240V~, 50Hz, 550W

Ez a termék megfelel az alábbi előírásoknak és irányelveknek:

Az EK Tanácsának gépi berendezésekre vonatkozó 2006/42/EK irányelve
Az elektromágneses kompatibilitásra vonatkozó 2014/30/EU sz. EK-irányelv
Az EK Tanácsának egyes veszélyes anyagok elektromos és elektronikus berendezésekben való alkalmazásának korlátozásáról szóló 2011/65/EU irányelve (RoHS)

és normáknak:

EN 60335-1: 2012 + A11
EN 50636-2-91: 2014
EN 62233:2008
EN 55014-1:2006+A1+A2
EN 55014-2:1997+A1:2002+A2
EN 61000-3-2:2014
EN 61000-3-3:2013



A kiadás helye: Prága

Név: Ing. Zdeněk Pech
Az igazgatótanács elnöke

A kiadás dátuma: 1. 8. 2017

Aláírás:

FAST FAST ČR, a. s. 
Černokostelecká 1621, 251 01 Říčany
IČO: 26726548 tel.: +420/ 323 204 111
DIČ: CZ26726548 fax: +420/ 323 204 110

11. MŰSZAKI ADATOK

Modell	FZS 2505 E
Feszültség/Frekvencia	230-240V [~] /50Hz
A villanymotor teljesítményfelvétele	550 W
Fűnyírás szélessége.....	30 cm
Damilfej típusa	Félautomata
Forgási sebesség terhelés nélkül	10 000 ford/perc
A damil átmérője.....	1,4 mm
Üzemanyag és vágógégségek nélküli tömeg.....	2,3 kg
Akustikai nyomásszint	LpA: 84,4dB(A), K=3dB(A)
Az akusztikai teljesítmény garantált szintje.....	LwA: 96 dB(A)
Rezgés.....	4,56 m/s ² K=1,5 m/s ²

Elektryczna kosiarka żyłkowa

INSTRUKCJA OBSŁUGI

Dziękujemy za zakupienie tej kosiarki żyłkowej do trawy. Zanim zaczniesz z niej korzystać, przeczytaj uważnie niniejszą instrukcję obsługi i zachowaj ją do wglądu.

SPIS TREŚCI

1. OGÓLNE ZASADY BEZPIECZEŃSTWA	60
2. WYJAŚNIENIE TABLICZEK ZE WSKAZÓWKAMI ZNAJDUJĄCYCH SIĘ NA MASZYNIE	61
3. WSKAZÓWKI BEZPIECZEŃSTWA	63
4. OPIS URZĄDZENIA	64
5. MONTAŻ	65
6. URUCHAMIANIE PODCINARKI	67
7. KOSZENIE	67
8. KONSERWACJA	69
9. LIKWIDACJA	69
10. DEKLARACJA ZGODNOŚCI	70
11. DANE TECHNICZNE	71

1. OGÓLNE ZASADY BEZPIECZEŃSTWA

Ważne instrukcje dotyczące bezpieczeństwa

- ✿ Starannie rozpakuj wyrób, zwracając uwagę, by nie wyrzucić żadnej części materiału opakowaniowego, zanim nie znajdziesz wszystkich elementów produktu.
- ✿ Przechowuj wyrób w suchym miejscu z dala od dzieci.
- ✿ Przeczytaj wszystkie uwagi i wskazówki. Nieprzestrzeganie ostrzeżeń i wskazówek może spowodować porażenie prądem elektrycznym, pożar lub ciężkie obrażenia.

Opakowanie

Wyrób został umieszczony w opakowaniu chroniącym go przed uszkodzeniem podczas transportu. Opakowanie to jest surowcem i dlatego podlega recyklingowi.

Instrukcja obsługi

Zanim rozpoczniesz pracę z urządzeniem, przeczytaj następujące zasady bezpieczeństwa i wskazówki dotyczące użytkowania. Zapoznaj się z elementami sterowania i prawidłowym użyciem urządzenia. Instrukcję należy starannie zachować do wglądu. Co najmniej w okresie gwarancyjnym zalecamy zachowanie oryginalnego opakowania łącznie z wewnętrznym materiałem opakowaniowym, dokument kasowy i kartę gwarancyjną. W razie transportu zapakuj maszynę z powrotem do oryginalnego pudełka dostarczonego przez producenta, zapewniając w ten sposób maksymalną ochronę produktu podczas ewentualnego transportu (np. przeprowadzki lub wysyłki do serwisu).

 **Uwaga:** Jeśli przekazujesz maszynę innym osobom, przekaz ją razem z instrukcją. Przestrzeganie załączonej instrukcji obsługi stanowi podstawę prawidłowego użycia urządzenia. Instrukcja obsługi zawiera również wskazówki dotyczące obsługi, konserwacji i naprawy.

Producent nie ponosi odpowiedzialności za wypadki lub szkody powstałe na skutek nieprzestrzegania niniejszej instrukcji.

2. WYJAŚNIENIE TABLICZEK ZE WSKAZÓWKAMI ZNAJDUJĄCYCH SIĘ NA MASZYNIE



Ostrzeżenie!



Przed pierwszym użyciem przeczytaj instrukcję.

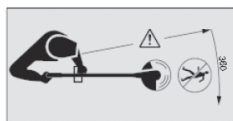

Utrzymuj pozostałe osoby w dostatecznej odległości!



Nie używaj urządzenia podczas deszczu lub kiedy jest mokro!



Zawsze stosuj ochronę oczu.



Podczas pracy należy używać rękawic ochronnych.



Używaj mocnego izolacyjnego obuwia roboczego.



Używaj ochronników słuchu.



W razie uszkodzenia kabla zasilającego natychmiast odłącz urządzenie od źródła zasilania.



NIEBEZPIECZEŃSTWO! Nie uruchamiaj narzędzia, jeśli w pobliżu znajdują się dzieci, inne osoby lub zwierzęta.



Uważaj na odrzucane przedmioty.

3. WSKAZÓWKI BEZPIECZEŃSTWA

⚠ UWAGA!

Podczas używania tego urządzenia przestrzegaj zasad bezpieczeństwa. Dla własnego bezpieczeństwa oraz bezpieczeństwa pozostałych osób przed użyciem tego urządzenia przeczytaj niniejsze zalecenia. Przechowuj niniejsze zalecenia do ewentualnego użytku w przyszłości.

- ☼ Podczas pracy z tym urządzeniem noś okulary ochronne.
- ☼ Podczas pracy z tym urządzeniem noś rękawice.
- ☼ Nie narażaj tego urządzenia na oddziaływanie deszczu lub wysokiej wilgotności.
- ☼ Zapoznaj się z obsługą i prawidłową eksploatacją tej kosiarki.
- ☼ Nigdy nie pozwól, aby z tej kosiarki korzystały dzieci lub osoby, które nie zostały zapoznane z niniejszymi zaleceniami.
- ☼ Nie pozwól, aby dzieci, pozostałe osoby oraz zwierzęta domowe zbliżyły się do tej kosiarki. Koszona trawa rozrzucona w otoczeniu może zawierać kamienie lub odłamki innych materiałów. Jeśli w pobliżu znajdują się inne osoby, a w szczególności dzieci, przerwij używanie kosiarki.
- ☼ Podczas pracy z kosiarką nie pozwól, aby pozostałe osoby lub zwierzęta zbliżyły się na odległość poniżej 15 m.
- ☼ Używaj kosiarki wyłącznie przy świetle dziennym lub przy dobrym sztucznym oświetleniu.
- ☼ Przed użyciem kosiarki lub po jakimkolwiek uderzeniu sprawdź ślady zużycia lub uszkodzenia i jeśli to konieczne, dokonaj naprawy. Nie używaj kosiarki, jeśli narzędzie tnące nie jest prawidłowo zabezpieczone lub jest uszkodzone.
- ☼ Zawsze sprawdzaj, czy kosiarka jest w dobrym stanie i czy nie może zagrażać użytkownikowi.
- ☼ Podczas użycia kosiarki żyłkowej korzystaj zawsze z pokryw ochronnych.
- ☼ Nie używaj kosiarki, jeśli pokrywy ochronne są uszkodzone.
- ☼ Usuń z powierzchni roboczej kamienie, metalowe części, korzenie, pozostałe twarde przedmioty, plastikowe forebki, nylonowe sznurki i inne przedmioty, których nie można przeciąć.
- ☼ Przed uruchomieniem kosiarki upewnij się, że nylonowe ostrze nie dotyka kamieni lub odłamków innych materiałów.
- ☼ Nigdy nie zbliżaj rąk ani nóg do koszonej powierzchni, w szczególności w chwili uruchamiania silnika.
- ☼ Chroń się przed zranieniami spowodowanymi przez ostrze tnące na długości żyłki tnącej. Po nawinięciu nowej żyłki tnącej i przed uruchomieniem urządzenia umieść zawsze kosiarkę w normalnej pozycji roboczej.
- ☼ Nie korzystaj z części zamiennych lub wyposażenia nie dostarczonego lub nie zalecanego przez producenta.
- ☼ Zadbaj zawsze o to, aby w otworach wentylacyjnych nie znajdowały się odłamki materiałów.
- ☼ Aby nie dopuścić do nieumyślnego uruchomienia urządzenia, nie przenoś go z palcem umieszczonym na włączniku.
- ☼ Podczas pracy z kosiarką utrzymuj zawsze stabilną i bezpieczną pozycję.
- ☼ Usuń z obszaru, na którym zamierzasz pracować, druty, kamienie i odłamki materiałów.
- ☼ Nie koś twardych przedmiotów. Mogłoby to spowodować obrażenia lub uszkodzenie kosiarki.

⚠ UWAGA!

Elementy tnące obracają się nadal po wyłączeniu silnika!

- ☼ Nie próbuj zatrzymać narzędzia tnącego (nylonowej żyłki) rękami. Poczekaj zawsze, aż zatrzyma się sama. Zasada ta obowiązuje również dla tarczy trójzębnej.
- ☼ Nie używaj kosiarki do koszenia trawy, która nie rośnie na ziemi, ale np. na murkach czy w ogródkach skalnych itd.
- ☼ Nie przechodź przez drogi lub żwirowe ścieżki z włączoną kosiarką.

4. OPIS URZĄDZENIA

1. Regulowany uchwyt
2. Wyciągacz główny
3. Bezpiecznik wyciągnika głównego
4. Przewód zasilający
5. Blokada uchwytu teleskopowego
6. Blokada ustawień kąta głowicy tnącej
7. Osłona głowicy żytkowej
8. Głowica żytkowa
9. Prowadnica ochronna

Rys. 1

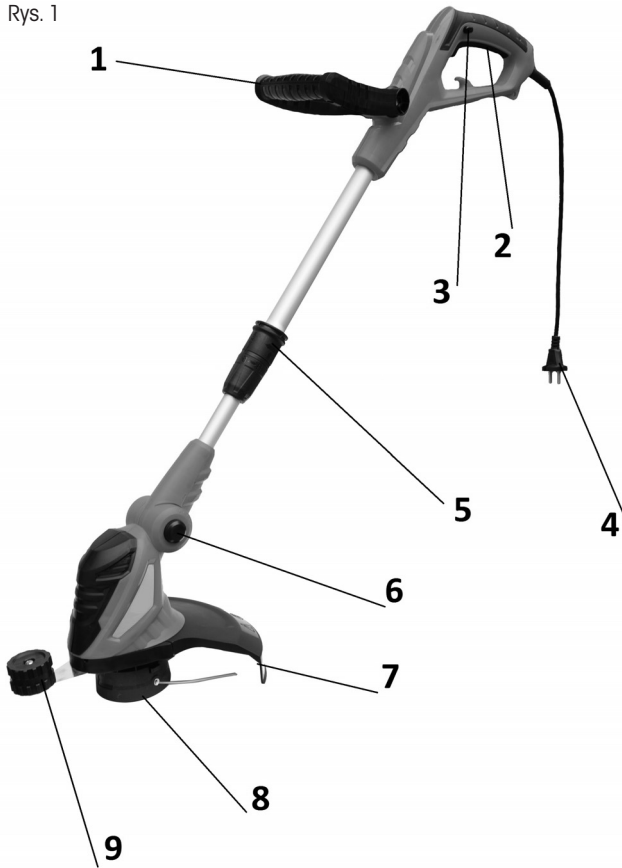

5. MONTAŻ

- Rozłóż plastikową osłonę głowicy żyłkowej, podłącz do niej prowadnicę chroniącą przed przypadkowym skoszeniem kwiatów i podłącz całą osłonę do silnika kosiarki strunowej, patrz Rys. 2.

Rys. 2

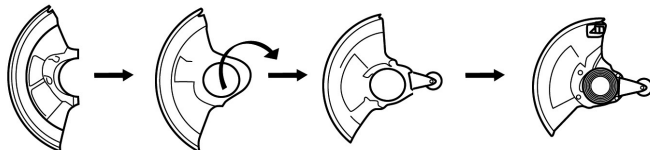

- Podłącz regulowaną rękojeść, patrz rys. 3. Najpierw zdemonuj śrubę z uchwyty, uchwyt załóż na kosiarkę i ponownie dokręć śrubę.

Rys. 3

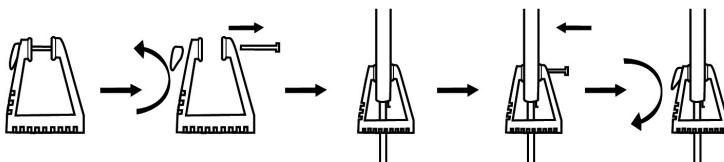

USTAWIENIA KĄTA UCHWYTU

Po odkręceniu śruby systemem szybkozłączki można ustawić kąt uchwytu, patrz Obr. 4.

Rys. 4

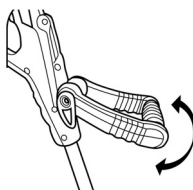

USTAWIENIE KĄTA GŁOWICY TNĄCEJ

Po wciśnięciu przycisku, patrz rys. 5, można ustawić kąt głowicy tnącej

Rys. 5

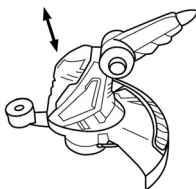

USTAWIENIE OPTYMALNEJ DŁUGOŚCI KOSIARKI STRUNOWEJ

Po odblokowaniu blokady drążka teleskopowego, patrz Rys. 6, można dostosować kosiarkę do wysokości obsługi

Rys. 6

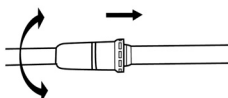

☼ Uzupełnianie żyłki w głowicy żyłkowej

1. Wciśnij zatrzaski blokujące pokrywę znajdujące się z boku głowicy i zdejmij pokrywę (por. rys. 7, punkty A i B).
2. Wyjmij szpulę z głowicy żyłkowej. Przygotuj ok. 2 m żyłki o średnicy 1,4 mm.
3. Zegnij żyłkę w połowie i umieść zgięte miejsce w koleinie (por. rys. 7, punkt C).
4. Następnie nawiń jednocześnie oba końce na szpulę w kierunku zgodnym z ruchem wskazówek zegara. Wsuń końce nawiniętej żyłki do przygotowanych otworów (por. rys. 7, punkt D).
5. Umieść z powrotem szpulę w głowicy żyłkowej i zabezpiecz ją pokrywą (por. rys. 7, punkty E i F).

⚠ **OSTRZEŻENIE**

Korzystaj wyłącznie z wysokiej jakości żyłki nylonowej o średnicy 1,4 mm. Zamiast nylonowej żyłki nie używaj nigdy drutu ani żyłki wzmocnionej drutem. Używaj wyłącznie oryginalnej głowicy żyłkowej.

Rys. 7

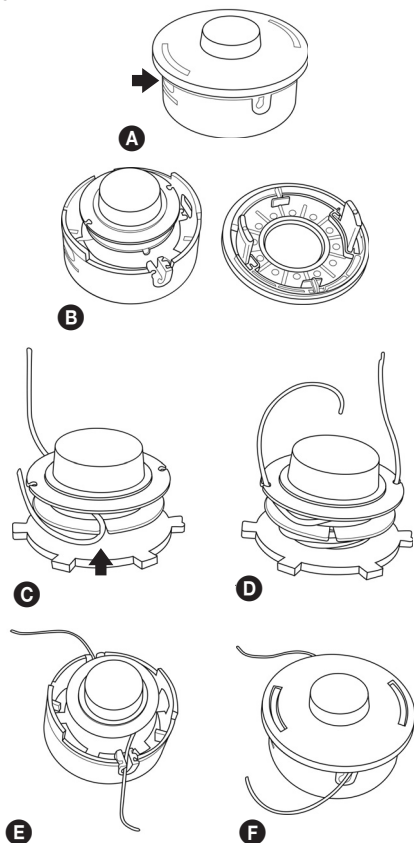

6. URUCHAMIANIE PODCINARKI

✿ PUNKTY KONTROLOWANE PRZED ROZPOCZĘCIEM PRACY

1. Sprawdź, czy nie doszło do poluzowania śrub, nakrętek i elementów montażowych. Dokręć poluzowane śruby.
2. Upewnij się, że plastikowa pokrywa głowicy jest prawidłowo przymocowana na swoim miejscu.
3. Upewnij się, czy nie doszło do uszkodzenia głowicy strunowej.

⚠ OSTRZEŻENIE

- ✿ Przed uruchomieniem przycinarki upewnij się, że głowica strunowa porusza się swobodnie i nie dotyka żadnego przedmiotu obcego.
- ✿ Trzymaj mocno kosiarkę strunową obiema rękami. Stój zawsze tak, aby Twoje ciało znajdowało się na lewo od rurki wału. Nigdy nie trzymaj rękojeści skrzyżowanymi rękami. Zasada ta dotyczy również osób leworęcznych.

UWAGA: Narażanie się na wibracje może spowodować problemy zdrowotne u osób cierpiących na choroby układu krążenia lub układu nerwowego. W przypadku pojawienia się takich objawów jak drętwienie, obniżenie wrażliwości, obniżenie normalnej siły lub zmiany zabarwienia skóry, należy zwrócić się o pomoc do lekarza. Objawy te dotyczą zazwyczaj palców, rąk lub nadgarstków.

URUCHAMIANIE PODCINARKI

Wciśnij zabezpieczenie włącznika głównego, Rys. 1, punkt 3, a następnie wciśnij włącznik główny, Rys. 2, punkt 2.

WYŁĄCZANIE SILNIKA

Zwolnij wyłącznik główny (rys. 1, punkt 2).

7. KOSZENIE

⚠ OSTRZEŻENIE!

Podczas pracy z wszelkimi modelami kosiarek lub podkaszarek żyłkowych może dojść do odrzucenia kamieni, małych przedmiotów lub skoszonego materiału. Przeczytaj dokładnie wszystkie przepisy dotyczące bezpieczeństwa. Przestrzegaj wskazówek podanych w niniejszej instrukcji obsługi.

⚠ OSTRZEŻENIE!

Korzystaj z ochrony głowy, wzroku, twarzy i słuchu. Używaj odpowiedniego obuwia chroniącego nogi i zapewniającego stabilność na śliskich powierzchniach. Nie noś krawatów, biżuterii lub luźnej odzieży, która mogłaby zostać wciągnięta przez ruchome części narzędzi. Nie noś obuwia z otwartymi czubkami. Nie pracuj na boso lub z gołymi nogami. W pewnych sytuacjach należy korzystać z całkowitej ochrony twarzy i głowy. Uważaj, aby nie doszło do odrzutu i zaklinowania noża.

⚠ STREFA ZAGROŻENIA

W STREFIE ZAGROŻENIA O PROMIENIU 15 METRÓW NIE MOGĄ SIĘ ZNAJDOWAĆ ŻADNE OSOBY Z WYJĄTKIEM OBSŁUGI. OBSŁUHA MUSI KORZYSTAĆ Z ODPOWIEDNIEJ OCHRONY WZROKU, SŁUCHU, TWARZY, STÓP, NÓG I CIAŁA. OSOBY ZNAJDUJĄCE SIĘ W STREFIE ZAGROŻENIA LUB STREFIE RYZYKA ZNAJDUJĄCEJ SIĘ ZA STREFĄ ZAGROŻENIA MUSZĄ KORZYSTAĆ Z OCHRONY WZROKU ZABEZPIECZAJĄCEJ JE PRZEZ ODRZUCANymi PRZEDMIOTAMI. RYZYKO MALEJE WRAZ ZE WZROSTEM ODLEGŁOŚCI OD STREFY ZAGROŻENIA.

KOSZENIE ZA POMOCĄ GŁOWICY Z ŻYŁKĄ NYLONOWĄ

- ☼ Głowica z żyłką obraca się W KIERUNKU ZGODNYM Z RUCHEM WSKAZÓWEK ZEGARA.
- ☼ **Przesuwanie żyłki dokonuje się półautomatycznie. Podczas koszenia wystarczy delikatnie stuknąć głowicą w ziemię, dzięki czemu dojdzie do wciśnięcia przycisku znajdującego się na spodzie głowicy i wysunięcia żyłki. Żyłka zostanie następnie skrócona na maksymalną dopuszczalną długość za pomocą noża znajdującego się w plastikowej osłonie.**

PRZYCINANIE TRAWY

- ☼ Podczas tej czynności delikatnie przysuń podkaszarkę do materiału, który chcesz kosić. Powoli pochyl głowicę tak, aby skoszony materiał był odrzucany w kierunku od Ciebie. Jeśli kosić aż do przeszkód takich jak płoty, ściany i drzewa, zbliżaj się do nich pod takim kątem, aby cały koszony materiał był wyrzucany w kierunku od Ciebie. Powoli poruszaj głowicą z żyłką nylonową z prawej strony do lewej, dopóki trawa nie zostanie skoszona aż do przeszkody, nie dopuszczając jednocześnie do tego, aby żyłka dotknęła przeszkody.
- ☼ Podczas koszenia w pobliżu drucianego płotu lub ogrodzenia postępuj ostrożnie tak, aby nie dotykać drutów. Jeśli przekroczysz minimalną odległość od płotu, żyłka po uderzeniu w drut zostanie skrócona.
- ☼ Podczas skoszenia chwastów możesz kosić jedną łodygę po drugiej. Umieść głowicę podkaszarki żyłkowej przy spodniej części chwasta - nigdy przy górnej części, ponieważ mogłoby dojść do drgania łodygi i uchwycenia żyłki. Nie dokonuj bezpośredniego koszenia chwastów, ale używaj raczej końca żyłki i przecinaj łodygę powoli.

SKALPOWANIE I PODKASZANIE KRAWĘDZI

- ☼ Obie z tych czynności należy wykonywać za pomocą głowicy z nylonową żyłką pochyloną pod dużym kątem. Skalpowanie to usuwanie górnych części roślin, po którym pozostaje wyłącznie goła ziemia.
- ☼ Podkaszanie krawędzi to koszenie trawy na krawędziach grządek, które sięgają na chodniki i drogi.
- ☼ Podczas skalpowania i podkaszania krawędzi należy trzymać narzędzia pod kątem ostrym w pozycji, w której zanieczyszczenia, skoszony materiał i kamienie nie będą odrzucane w Twoim kierunku, jeśli dojdzie do ich odbicia od twardej powierzchni. Pomimo tego że rysunki pokazują, jak dokonywać skalpowania i podkaszania krawędzi, każdy użytkownik musi znaleźć sam taką pozycję, która będzie najbardziej odpowiadać proporcjom jego ciała i warunkom pracy.

⚠ OSTRZEŻENIE

Jeśli korzystasz z głowicy z nylonową żyłką, należy założyć na narzędzie odpowiednią pokrywę ochronną. Jeśli żyłka nylonowa jest wysunięta zbyt mocno, może dojść do jej drgania. Jeśli korzystasz z głowicy z nylonową żyłką, używaj zawsze plastikowej pokrywy ochronnej z nożem przycinającym.

⚠ OSTRZEŻENIE

Podczas pracy wykonywanej nad gołą powierzchnią lub nad żwirem zachowaj szczególną ostrożność, ponieważ nylonowa żyłka może z dużą prędkością odrzucać drobne kamyczki. Pokrywa ochronna na tym urządzeniu nie może zatrzymać przedmiotów, które odbijają się od twardych powierzchni.

⚠ OSTRZEŻENIE

Nie dokonuj koszenia w miejscach, gdzie znajdują się druty lub siatka druciana. Należy korzystać z środków ochrony. Nie dokonuj koszenia w miejscach, w których nie można zobaczyć, co zostanie skoszone.

8. KONSERWACJA

- ✿ Żyłka kosiarki może po pewnym czasie wyschnąć. Aby była utrzymywana stale w doskonałym stanie, należy przechowywać nawiniętą szpulę lub wolną żyłkę w plastikowej torebce z łyżeczką wody.
- ✿ Do czyszczenia urządzenia należy używać wyłącznie delikatnego mydła i wilgotnej ściereczki. Nie zanurzaj urządzenia w wodzie ani nie przyskaj na nie wężem. Nie pozwól, aby do środka przedostała się jakakolwiek ciecz. Nie czyść wodą pod ciśnieniem.
- ✿ Przycinacz żyłki na krawędzi pokrywy ochronnej może się po pewnym czasie stępić. Zalecamy regularne ostrzenie za pomocą pilnika.

9. LIKWIDACJA

WSKAZÓWKI I INFORMACJE DOTYCZĄCE GOSPODARKI ZUŻYTYM OPAKOWANIEM

Zużyty materiał z opakowania należy przekazać na gminne wysypisko odpadów.



Maszyna i jej wyposażenie są wyprodukowane z różnych materiałów, np. z metalu i plastiku. Uszkodzone części należy oddać do punktu selektywnej zbiórki. Szczegółowych informacji udziela odpowiedni urząd.



Zastrzegamy sobie możliwość dokonywania zmian tekstu, designu i danych technicznych wyrobu bez uprzedzenia.

Instrukcja użytkownika w języku oryginalnym.

10. DEKLARACJA ZGODNOŚCI

Producent:

FAST ČR, a. s.
Černokostelecká 2111, 100 00 Praha 10, Česká republika
DIČ (NIP): CZ26726548

Produkt/marka: Elektryczna ogrodowa kosiarka strunowa / FIELDMANN

Typ/model: FZS 2505 E
230-240V~, 50Hz, 550W

Produkt spełnia wymagania poniższych dyrektyw i przepisów:

Dyrektywa maszynowa Rady WE 2006/42/WE
Dyrektywa WE odnosząca się do kompatybilności elektromagnetycznej 2014/30/UE
Dyrektywa Parlamentu Europejskiego i Rady w sprawie ograniczenia stosowania niektórych niebezpiecznych substancji w sprzęcie elektrycznym i elektronicznym 2011/65/UE

i norm:

EN 60335-1: 2012 + A11
EN 50636-2-91: 2014
EN 62233:2008
EN 55014-1:2006+A1+A2
EN 55014-2:1997+A1:2002+A2
EN 61000-3-2:2014
EN 61000-3-3:2013



Miejsce wydania: Praga

Imię i nazwisko: Ing. Zdeněk Pech
Prezes zarządu

Data wydania: 1. 8. 2017

Podpis:

FAST FAST ČR, a.s. 
Černokostelecká 1621, 251 01 Říčany
IČO: 26726548 tel.: +420/ 323 204 111
DIČ: CZ26726548 fax: +420/ 323 204 110

11. DANE TECHNICZNE

Model	FZS 2505 E
Napięcie/Częstotliwość	230-240V [~] /50Hz
Pobór mocy silnika elektrycznego	550 W
Szerokość koszenia	30 cm
Typ głowicy żyłkowej.....	Półautomatyczna
Obroty jałowe silnika.....	10 000 obr./min
Średnica żyłki	1,4 mm
Ciężar bez paliwa i narzędzi tnących	2,3 kg
Poziom ciśnienia akustycznego.....	LpA: 84,4 dB (A), K= 3 dB (A)
Gwarantowany poziom mocy akustycznej	LwA: 96 dB(A)
Wibracje.....	4,56 m/s ² K= 1,5 m/s ²

Električni rezalnik na nitko

UPORABNIŠKI PRIROČNIK

Zahvaljujemo se vam za nakup električnega rezalnika na nitko. Preden ga boste začeli uporabljati, prosimo, da pozorno preberite ta uporabniški priročnik in ga shranite za kasnejšo uporabo.

KAZALO VSEBINE

1. SPLOŠNA VARNOSTNA NAVODILA.....	74
2. RAZLAGA OZNAK NA NAPRAVI.....	75
3. VARNOSTNA NAVODILA.....	77
4. OPIS NAPRAVE	78
5. SESTAVLJANJE	79
6. ZAGANJANJE REZALNIKA	81
7. REZANJE.....	81
8. VZDRŽEVANJE.....	83
9. ODLAGANJE.....	83
10. IZJAVA O SKLADNOSTI.....	84
11. TEHNIČNE SPECIFIKACIJE.....	85

1. SPLOŠNA VARNOSTNA NAVODILA

Pomembno varnostno opozorilo

- ✿ Izdelek pazljivo vzemite iz embalaže, pri tem pa pazite, da ne boste zavrgli nobenega dela embalaže, dokler ne boste ugotovili, da so vsi deli tudi prisotni.
- ✿ Napravo shranjujte na suho mesto, izven dosega otrok.
- ✿ Preberite vsa opozorila in navodila. Neupoštevanje opozorila ali navodil lahko privede do poškodb zaradi električnega udara, požara in/ali drugih resnih poškodb.

Embalaža

Izdelek je zapakiran v embalažo, ki preprečuje poškodbe med prevozom. Embalažo je možno v celoti reciklirati.

Navodila za uporabo

Preden napravo začnete uporabljati, si preberite naslednja varnostna in uporabniška navodila. Seznanite se z elementi krmiljenja in pravilno uporabo naprave. Uporabniški priročnik imejte na varnem in enostavno dostopnem mestu. Shranite originalno embalažo, material, garancijsko kartico in potrdilo o nakupu, vsaj za obdobje garancije. Če morate napravo poslati nazaj, jo zapakirajte v originalno kartonsko škatlo in tako poskrbite za najboljšo zaščito med prevozom (tj. kadar potujete ali kadar morate poslati izdelek v popravilo).

 **Opomba:** Če boste napravo prodali ali izročili drugi osebi, ji priložite tudi uporabniški priročnik.

Upoštevanje navodil v uporabniškem priročniku, je predpogoj za pravilno uporabo naprave. Uporabniški priročnik vsebuje tudi navodila za uporabo, vzdrževanje in popravila.

Proizvajalec ne prevzema nobene odgovornosti za nesreče in poškodbe, ki nastanejo zaradi neupoštevanja navodil iz tega priročnika.

2. RAZLAGA OZNAK NA NAPRAVI



Opozorilo!



Pred uporabo pozorno preberite priročnik.

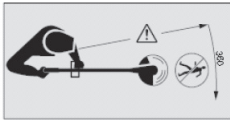

Prisotni naj bodo med delom z napravo varno oddaljeni.



Naprave ne uporabljajte v dežju ali mokrih okoliščinah.



Vedno nosite zaščito za oči.



Med delom uporabljajte zaščitne rokavice.



Nosite čvrsto delovno obutev.



Uporabljajte opremo za zaščito sluha.



Če je napajalni kabel poškodovan, ga takoj odklopite iz vira napajanja.



POZOR! Naprave ne uporabljajte v bližini otrok ali drugih oseb, niti ne blizu živali.



Pazite, da vas leteči delci ne poškodujejo.

3. VARNOSTNA NAVODILA

⚠ POZOR!

Pri uporabi naprave upoštevajte varnostna pravila. Za vašo varnost in varnost prisotnih med uporabo naprave, si pred začetkom dela pozorno preberite ta navodila. Navodila shranite na dostopno mesto, da jih boste kasneje lahko uporabili.

- ✿ Med delom s to napravo vedno nosite zaščitna očala.
- ✿ Med delom s to napravo vedno nosite zaščitne rokavice.
- ✿ Te električne naprave ne izpostavljate dežju ali drugim mokrim/vlažnim okoliščinam.
- ✿ Pred uporabo rezalnika na nitko, se ustrezno seznanite z elementi in postopki za upravljanje.
- ✿ Otrokom in osebam, ki niso ustrezno seznanjeni s temi navodili, nikoli ne dovolite, da bi uporabljali napravo.
- ✿ Otrokom in drugim osebam ter živalim med uporabo naprave ne dovolite, da bi se približevali, saj so med odrezano in letečo travo lahko tudi kamni ter delci, ki bi jih lahko poškodovali. Če v bližino delujočega rezalnika kdorkoli pride, še posebej, kadar pride otrok, napravo takoj ugasnite.
- ✿ Kadar delate z rezalnikom, ne dovolite, da bi se vam kdorkoli, niti domače živali, približal bližje, kot 15 metrov.
- ✿ Rezalnik na nitko uporabljajte le podnevi, ko je dobra vidljivost.
- ✿ Preden začnete uporabljati rezalnik na nitko, ali po vsaki situaciji, ki bi ga lahko poškodovala, ga preverite glede morebitnih poškodb ali obrabe, ter odpravite morebitne nepravilnosti. Rezalnika na nitko ne uporabljajte, če rezalno orodje ni pravilno nameščeno, oziroma je poškodovano.
- ✿ Stalno skrbite, da bo rezalnik na nitko v dobrem delovnem stanju, sicer lahko povzroči poškodbe.
- ✿ Med uporabo rezalnika na nitko vedno uporabljajte zaščitno varovalo.
- ✿ Če je zaščitno varovalo poškodovano, rezalnika na nitko ne uporabljajte.
- ✿ Pred delom preglejte območje, kjer boste rezalnik na nitko uporabljali in odstranite vse kamne, kovinske delce, korenine, druge trdne predmete in plastične vrečke, ter ostale predmete, ki jih ne boste rezali.
- ✿ Pred zagonom rezalnika na nitko, se prepričajte, da se najlonski rezalni rob ne dotika kamnov ali drugih delcev.
- ✿ Vedno, še posebej pa ob zaganjanju motorja, imejte roke proč od območja z rezilom.
- ✿ Poskrbite, da se boste za delo z rezalnikom na nitko ustrezno zaščitili pred morebitnimi poškodbami, ki bi jih lahko utrpeli zaradi rezalne nitke. Po namestitvi nove rezalne nitke, vedno vrnite rezalnik na nitko v običajni delovni položaj.
- ✿ Nikoli ne uporabljajte rezervnih in nadomestnih delov, ki jih ni odobril proizvajalec naprave.
- ✿ Poskrbite, da bodo prezračevalne odprtine čiste in prehodne.
- ✿ Za preprečitev neželenega zagona, rezalnika med prenašanjem nikoli ne držite s prstom na gumbu za vklop/izklop.
- ✿ Med delom z rezalnikom na nitko imejte vedno stabilen položaj.
- ✿ Pred začetkom dela odstranite žice, kamne in tuje iz območja, kjer boste rezalnik na nitko uporabljali.
- ✿ Z rezalnikom na nitko ne režite trdih predmetov. S tem bi lahko poškodovali sebe ali rezalnik na nitko.

⚠ POZOR!

Odrezani delci se vrtilo še potem, ko se motor rezalnika že zaustavi!

- ✿ Nikoli ne poskušajte zaustaviti rezalnika (najlonske nitke) z rokami. Vedno počakajte, da se zaustavi sam. Ta navodila se nanašajo tudi na delo s trizobim rezilom.
- ✿ Rezalnika na nitko ne uporabljajte za rezanje trave, ki ne raste na tleh, razen za rezanje trave na skalnjakih itd.
- ✿ Rezalnika na nitko, ki se še vedno vrtilo, nikoli ne prestavljajte preko peščenih ali neporaslih predelov.

4. OPIS NAPRAVE

1. Prilagodljivi ročaj
2. Stikalo za vklop/izklop
3. Zaklep stikala
4. Električni kabel
5. Zaklep teleskopskega ročaja
6. Zapora nastavitve kota rezila
7. Pokrov glave rezalnika
8. Glava rezalnika
9. Zaščitno vodilo

Slika 1

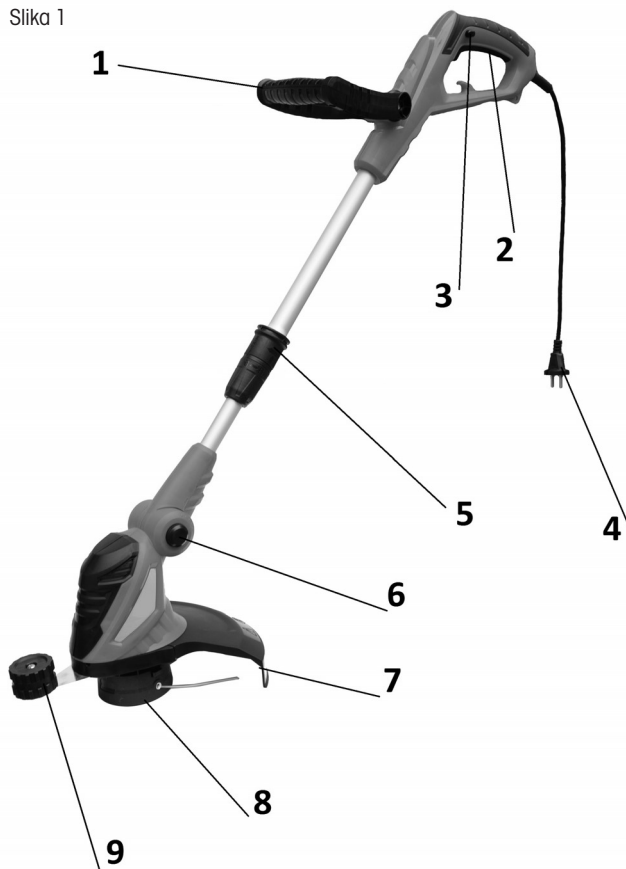

5. SESTAVLJANJE

- Odvijte plastični pokrov rezalnika, spojite nanj zaščitno vodilo, ki preprečuje neželeno rezanje cvetic, in namestite celotni pokrov na motor kosilnice, glejte sl. 2.

Slika 2

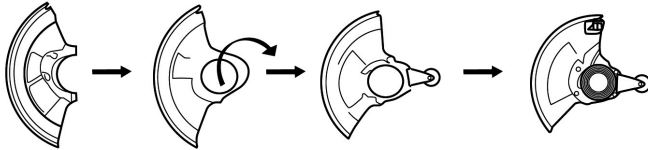

- Pritrdite nastavljivi ročaj, glejte sl. 3. Najprej z ročaja odstranite vijak, namestite ročaj na kosilnico, nato ga privijte z vijakom.

Slika 3

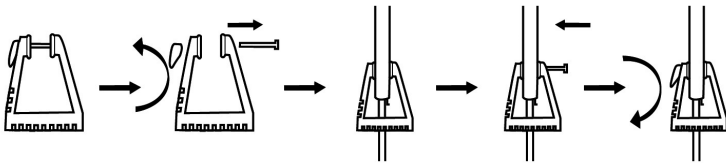

NASTAVITEV NAGIBA ROČAJA

Ko sprostite vijak s sistemom za hitro sprostitvev, prilagodite nagib ročaja, glejte sl. 4.

Slika 4

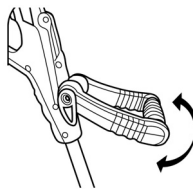

NASTAVITEV NAGIBA REZALNE GLAVE

Ko pritisnete na gumb, glejte sl. 5, prilagodite nagib rezalne glave

Slika 5

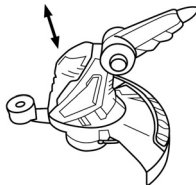

NASTAVITEV NAJPRIMERNEJŠE DOLŽINE DRAGA KOSILNICE Z NITKO

Ko odklenete zaklep teleskopskega droga, glejte sl. 6, prilagodite kosilnico glede na višino upravljavca

Slika 6

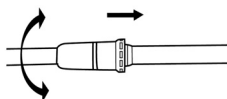

✿ Navijanje rezalne nitke na vreteno

1. Pritisnite zadrževalca na stranskem delu glave ter snemite pokrov (glejte sliko 7, točki A in B)
2. Vzemite vreteno nitke iz glave. Pripravite približno 2 m najlonske nitke, debeline 1,4 mm.
3. Nitko na sredini prepognite in prepognjeni del vstavite v utor vretena (glejte sliko 7, točka C)
4. Oba dela nitke vzporedno navijte v nasprotni smeri urnega kazalca na vreteno. Konca najlonske nitke vstavite v luknji (glejte sliko 7, točka D)
5. Vreteno vstavite v glavo rezalnika in namestite pokrov (glejte sliko 7, točki E in F)

⚠ **OPOZORILO**

Uporabljajte le kakovostno najlonsko nitko debeline 1,4 mm. Nikoli namesto najlonske nitke ne uporabljajte žice ali z žico ojačane najlonske nitke. Uporabljajte le originalno rezalno glavo.

Slika 7

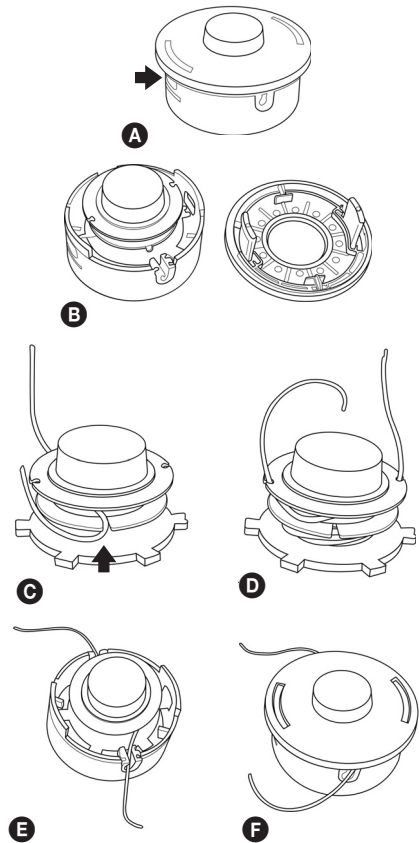

6. ZAGANJANJE REZALNIKA

✿ OPRAVILA PRED ZAČETKOM DELA

1. Preverite, če so vsi vijaki, maticice in pritriljni elementi dobro pritrjeni. Privijte morebitne premalo prвите vijake.
2. Preverite, ali je plastični ščitnik glave varno pritrjen na svojem mestu.
3. Preverite glavo rezalnika glede poškodb.

⚠ OPOZORILO

- ✿ Pred zagonom rezalnika se prepričajte, ali se lahko glava rezalnika prosto giblje in se ne dotika nobenega predmeta.
- ✿ Rezalnik vedno trdno držite z obema rokama. Vedno stojte tako, da bo vaše telo na levi strani gredi. Nikoli ne držite ročaja s prekržanimi rokami. Ta navodila veljajo tudi za levičarje.

POZOR: Izpostavljenost tresljajem lahko škodljivo vpliva na zdravje oseb, ki imajo težave z ožiljem ali živčnim sistemom. Če boste med uporabo rezalnika zaznali kakršne koli fizične težave, kot so izguba občutka ali zaznavanja, izguba običajne moči ali spremembo barve kože, se obrnite na zdravnika. Ti simptomi se najpogosteje pojavijo na prstih, dlaneh in zapestju.

ZAGANJANJE REZALNIKA

Pritisnite varnostni zatič (sl. 1, točka 3, nato pritisnite glavno stikalo za vklop/izklop, sl. 2, točka 2).

UGASNITE MOTOR

Sprostite stikalo za vklop/izklop (slika 1, točka 2).

7. REZANJE

⚠ OPOZORILO!

Pri delu z rezalno nitko ali rezalnikom obstaja nevarnost letečih delcev kamnov, kovine ali materiala, ki ga režete. Pozorno preberite vse varnostne napotke. Upoštevajte vsa varnostna navodila v tem priročniku.

⚠ OPOZORILO!

Uporabite zaščito za glavo, oči, obraz in ušesa. Uporabljajte ustrezno zaščitno obutev, ki bo varovala vašo stopala in bo hkrati zagotavljala trden oprijem na spolzkih površinah. Med delom ne nosite kravate, nakita ali ohlapnih oblačil, ki bi se lahko ujeli v premikajoče se dele naprave. Ne nosite obuvene brez ojačanega sprednjega dela. Med uporabo rezalnika nikoli ne bodite bosí. V določenih situacijah, morate uporabiti zaščito za cel obraz in glavo. Med delom pazite, da ne pride do povratnih udarcev ali ujetja rezalnega orodja.

⚠ NEVARNO OBMOČJE

NIHČE RAZEN UPRAVLJAVCA NAPRAVE SE MED NJENIM DELOVANJEM NSE SME ZADRŽEVATI ZNOTRAJ 15 METRSKEGA OBMOČJA. UPRAVLJAVEC NAPRAVE MORA MED DELOM UPORABLJATI USTREZNO ZAŠČITNO PREMO ZA OČI, SLUH, OBRAZ, STOPALA, NOGE IN TELO. OSEBE, KI SE MED DELOVANJEM NAPRAVE NAHAJAJO ZNOTRAJ NEVARNEGA ALI TVEGANEGA OBMOČJA, MORAJO UPORABLJATI ZAŠČITO PRED LETEČIMI DELCI. TVEGANJE POŠKODB SE ZMANJŠUJE Z ODDALJENOSTJO OD NEVARNEGA OBMOČJA.

REZANJE Z NAJLONSKO NITKO

- ☼ Glava rezalne nitke se vrti V SMERI URNEGA KAZALCA.
- ☼ **Rezalna nitke se podaljšuje polavtomatsko. Med rezanjem le blago udarite z glavo rezalnika ob podlago, pritisk gumba bo sprostil mehanizem za zadrževanje najlonske nitke in slednja se bo podaljšala. Rezalna nitka se bo na rezilu nitke, ki je vstavljeno v plastično varovalo, samodejno skrajšala na največjo dovoljeno razdaljo.**

REZANJE TRAVE

- ☼ Med rezanjem trave pazljivo postopoma premikajte rezalnik proti travi, ki jo želite pokositi. Rezalno glavo blago nagnite, tako, da bo odrezan material lepo izmetavalo proč od vas. Če režete travo poleg ovir, kot so ograde, stene in drevesa, se tem oviram približajte pot takšnim kotom, da bo odrezan material metalo proč od vas. Rezalnik z najlonsko nitko počasi premikajte v polkrožnih gibih od desne proti levi, vse do ovire, vendar pazite, da rezalna nitka ne bo prihajala v stik z oviro.
- ☼ Če kosite travo blizu žičnate ograde, pazite, da najlonska nitka ne bo prišla v stik z žicami. Če se z rezalno nitko preveč približate žici, se bo najlonska nitka ob vsakem trku skrajšala.
- ☼ Pri rezanju debelejših bilk režite eno po eno. Rezalnik z glavo postavite na spodnji del debelejše bilke - nikoli na zgornjega, zato, ker se slednji lahko začne tresti, najlonska nitka pa se ovije okoli njega. Namesto, da bi poskušali debelejšo bilko prerezati v enem mahu, priporočamo, da ga režete le s koncem nitke, in to počasi.

ČIŠČENJE IN PRIREZOVANJE ROBOV

- ☼ Ti opravili izvajajte tako, da je glava rezalnika nagnjena pod kotom. Čiščenje pomeni, da odstranite vse rastlinje in ostane le zemlja.
- ☼ Prirezovanje robov pomeni rezanje trave na robu trate, ki se razteza ob pešpoteh in cestah.
- ☼ Med čiščenjem in prirezovanjem robov držite orodje pod ostrim kotom na podlago, tako, da se bodo delci odrezanega materiala in ostali delci izmetavali proč od vas, tudi če se odbijejo od trdne površine. Poleg slik, ki prikazujejo kako naj bi izvajali čiščenje in prirezovanje robov, mora vsak uporabnik naprave sam ugotoviti, kateri položaj telesa in naprave je zanj, glede na delovne pogoje, najbolj primeren.

⚠ OPOZORILO!

Če uporabljate glavo z najlonsko nitko, morate nanjo pritrčiti ustrezno varovalo. Če se najlonska nitka preveč raztegne, lahko začne opletati. Če uporabljate glavo z najlonsko nitko, na napravo vedno namestite ustrezno varovalo z rezilom najlonske nitke.

⚠ OPOZORILO!

Pri rezanju nad zemljo ali peskom bodite pazljivi, saj najlonska nitka lahko izvrže majhne delce z visoko hitrostjo. Varovalo samo vas ne more ustrezno zaščititi pred letečimi delci, ki se odbijejo od trdnih površin.

⚠ OPOZORILO!

Rezalnika ne uporabljajte na mestih, kjer so žice ter mreže. Uporabljajte zaščitne pripomočke. Rezalnika ne uporabljajte na mestih, kjer ne morete dobro videti, kaj točno režete.

8. VZDRŽEVANJE

- ✿ Rezalnik na nitko se tekom časa lahko osuši. Za zagotavljanje brezhibnega stanja, shranjujte rezervna vretena ali nadomestno najlonsko vrvico v plastični vrečki, v katero ste dodali žličko vode.
- ✿ Za čiščenje naprave uporabljajte mehko krpo, ki ste jo namočili v blago milnico. Naprave nikoli ne potaplajte v vodo, niti je ne škropite s cevjo za zalivanje. Preprečite, da bi katerakoli tekočina prišla v notranjost naprave. Naprave ne perite z visokotlačnim čistilnikom.
- ✿ Rezilo najlonske nitke rezalnika, ki je nameščeno zaščitnem pokrovi, s časom lahko otopi. Priporočamo, da ga redno ostrite s pilo.

9. ODLAGANJE

NAVODILA IN INFORMACIJE O ODLAGANJU UPORABLJENE EMBALAŽE

Rabljeno embalažo odlagajte na mestih za ločeno zbiranje odpadkov.



Naprava in njeni dodatki so izdelani iz različnih materialov, npr. iz kovine in plastike. Poškodovane dele dostavite v reciklažni center. Za podrobnosti se posvetujte pri ustreznem državnem organu.



Pridržujemo si pravico za spreminjanje besedila, oblike in tehničnih specifikacij brez opozorila.

Uporabniški priročnik v izvornem jeziku

10. IZJAVA O SKLADNOSTI

Proizvajalec:

FAST ČR, a. s.
Černokostelecká 2111, 100 00 Praga 10, Češka republika
ID številka za DDV: CZ26726548

Izdelek/blagovna znamka: Električna vrtna kosilnica na nitko / FIELDMANN

Vrsta/model: FZS 2505 E
230-240 V~, 50 Hz, 550 W

Ta naprava ustreza zahtevam naslednjih direktiv in predpisov:

Direktiva sveta ES št. 2006/42/ES za stroje
Direktiva ES št. 2014/30/ES za elektromagnetno združljivost
Direktiva sveta ES o omejitvi uporabe določenih nevarnih snovi v električni in elektronski opremi 2011/65 / EU (RoHS)

in standardov:

ZEK 60335-1: 2012 + A11
EN 50636-2-91: 2014
EN 62233:2008
EN 55014-1:2006+A1+A2
EN 55014-2:1997+A1:2002+A2
EN 61000-3-2:2014
EN 61000-3-3:2013



Kraj izdaje: Praga

Ime: Inž. Zdeněk Pech
Predsednik nadzornega sveta

Datum izdaje: 1. 8. 2017

Podpis:

FAST FAST ČR, a. s. 
Černokostelecká 1621, 251 01 Řičany
IČO: 26726548 tel.: +420/ 323 204 111
DIČ: CZ26726548 fax: +420/ 323 204 110

11. TEHNIČNE SPECIFIKACIJE

Model	FZS 2505 E
Napetost/frekvenca	230-240 V~ /50 Hz
Moč električnega motorja	550 W
Dolžina rezanja	30 cm
Vrsta glave rezalne nitke	Polavtomatska
Število vrtljajev v prostem teku	10.000 vrt/min
Premer najlonske nitke	1,4 mm
Teža brez goriva in rezalnega orodja	2,3 kg
Raven zvočnega tlaka	LpA: 84,4 dB(A), K=3 dB(A)
Zajamčena raven emisije zvočne moči	LwA: 96 dB(A)
Vibracije	4,56 m/s ² K=1,5 m/s ²

**Vyplni prodejce. | Vyplni predajca. | To be filled in by the seller.
 | Wypelnia sprzedawca. | A kereskedő tölti ki.**

Název: | Názov: | Name: | Nazwa: | Megnevezés:

Typ: | Type: | Típus:

Výrobnı číslo: | Výrobné číslo: | Serial number: | Numer seryjny: | Gyártási szám:

**V prípade opravy vyplni servis. | V prípade opravy vyplni servis. | To be filled in by a repair shop
 in case of repair. | W przypadku naprawy wypelnia servis. | Javıtás esetén a szerviz tölti ki.**

Datum oznámenı nároku na záruku: | Dátum oznámenıa nároku na záruku: | Date of notification
 of the entitlement to warranty: | Data zgłoszenia roszczeń gwarancyjnych: | A jıtállási igény
 bejelentésének idıpontja:

Den: | Deň: | Měsíc: | Mesiac: | Rok: | 20
 Day: | Dzeň: | Nap: | Month: | Miesiac: | Hó: | Year: | Év:

Datum převzetı do opravy: | Dátum prevzatıa do opravy: | Data przyjecıa do naprawy: | Date of
 accepting for repair: | Javıtásra átvétel idıpontja:

Den: | Deň: | Měsíc: | Mesiac: | Rok: | 20
 Day: | Dzeň: | Nap: | Month: | Miesiac: | Hó: | Year: | Év:

Důvod poruchy: | Dővod poruchy: | Cause of defect: | Przyczyna awarii: | Hiba oka:

A termék azonosításra alkalmas részeinek meghatározása (amennyiben alkalmazható):

Číslo prodejního dokumentu: | Číslo predajného dokumentu: | Sales document no.: | Numer
 dokumentu sprzedazy: | Vásártást igazoló bizonylat száma:

Datum nákupu (uvezení do provozu): | Dátum nákupu (uvezenie do prevádzky): | Date of pur-
 chase (putting into operation): | Data zakupu (przekazania do eksploatacji): | A vásártás (üzem-
 behelyezés) idıpontja:

Den: | Deň: | Měsíc: | Mesiac: | Rok: | 20
 Day: | Dzeň: | Nap: | Month: | Miesiac: | Hó: | Year: | Év:

Razıtko prodjce: | Pečıatka predajcu: | Seller's stamp: | Pieczęć sprzedawcy: | Kereskedő
 bélyegzője:

Způsob opravy: | Spősob opravy: | Mode of repair: | Sposób naprawy: | Javıtás módja:

Datum vrácenı výrobku zpět zákazníkovi: | Dátum vrátenıa výrobku späť zákazníkovi: | Date
 of returning the product back to the customer: | Data zwrotu wyrobu klientowi: | A termék
 fogyasztó részére való visszaadásának idıpontja:

Den: | Deň: | Měsíc: | Mesiac: | Rok: | 20
 Day: | Dzeň: | Nap: | Month: | Miesiac: | Hó: | Year: | Év:

Nová záruční lhůta – prodloužená o délku opravy: | Nová záručná lehota – predĺžená o dĺžku
 opravy: | New warranty period – extended by the duration of the repair: | Nowy termin gwa-
 rancyjny – przedluzony o czas naprawy: | A jıtállás – kijavıtás időtartamával meghosszabbí-
 tott – új határideje:

Den: | Deň: | Měsíc: | Mesiac: | Rok: | 20
 Day: | Dzeň: | Nap: | Month: | Miesiac: | Hó: | Year: | Év:

Razıtko prodjce: | Pečıatka servisu | Stamp of the repair shop: | Pieczęć serwisu: | Szerviz
 pecsétje:

AutORIZOVANÁ SERVISNı STŘEDISKA | AUTORIZOVANÉ SERVISNÉ STREDISKÁ | Authorized service centres

FAST ČR, a. s.

Černokostelecká 1621
 CZ 251 01 Říčany
 Česká republika
 Tel.: +420/ 323 204 120
 Fax: +420/ 323 204 121
 servis.praha@fastcr.cz
 www.fastcr.cz

FAST ČR, a. s.

Cejl 31
 CZ 602 00 Brno
 Česká republika
 Tel.: +420/ 531 010 295
 Fax: +420/ 531 010 296
 servis.brno@fastcr.cz
 www.fastcr.cz

Fast Plus, spol. s r. o.

Na Pántoch 18
 SK 831 06 Bratislava
 Slovenská republika
 Tel.: +421/2/49 105 854
 Fax: +421/2/49 105 859
 servis@fastplus.sk
 www.fastplus.sk

További információkért | Aby uzyskać więcej informacji | További információkért

Fast Hungary Kft.

Dulácska u. 1/a.
 H-2045 Törökbalint
 Magyarország
 Tel.: + 36/ 23 330 905
 Fax: + 36/ 23 330 827
 info@fasthungary.hu
 www.fasthungary.hu

Arconet sp. z o.o.

W celu znalezienia
 najbliższego serwisu
 prosimy zadzwonić:
 0801 44 33 22
 Lub odwiedzić stronę
 internetową:
 www.arconet.pl

Uab „Senukai Prekybos

Centras“ Garantinis Servisas
 Jonavos G. 62, Lt-44192,
 Kaunas, Lithuania
 Tel.: +370 37 212 146
 Tex.: +370 37 212 165
 garrem@senukai.lt
 www.senukai.lt

Záruční podmínky

Prodávající poskytuje kupujícímu na výrobek záruku v trvání 24 měsíců od převzetí výrobku kupujícím. Záruka se poskytuje za dle uvedených podmínek. Záruka se vztahuje pouze na nové zboží prodané spotřebiteli za účelem použití uvedeném v příslušném návodu k obsluze. Práva z odpovědnosti za vady (reklamáce) může kupující uplatnit buď u prodávajícího, u kterého byl výrobek zakoupen nebo v níže uvedeném autorizovaném servisu. Kupující je povinen reklamaci uplatnit bez zbytečného odkladu, aby nedocházelo ke zhoršení vady, nepožádá však do konce záruční doby. Kupující je povinen poskytnout při reklamaci součinnost nutnou pro ověření existence reklamované vady. Do reklamace může být přijímána pouze kompletní a důvodů dodržení hygienických předpisů čistý výrobek. V případě oprávněné reklamáce se záruční doba prodlužuje o dobu od okamžiku uplatnění reklamáce do okamžiku převzetí opraveného výrobku kupujícím nebo okamžiku, kdy je kupující po skončení oprav povinen výrobek převzít. Kupující je povinen prokázat svá práva reklamovatel (doklad o zakoupení výrobku, záruční list, doklad o uvedení výrobku do provozu. ...)

Záruka se nevztahuje zejména na:

- vady, na které byla poskytnuta sleva
- opotřebení a poškození vzniklé běžným užíváním výrobku
- po-

škození výrobku v důsledku neodborně či nesprávné instalace, použití výrobku v rozporu s navedením k obsluze, platnými právními předpisy a obecně známými a obvyklými způsoby používání, v důsledku použití výrobku k jinému účelu, než ke kterému je určen- poškození výrobku v důsledku zanedbané nebo nesprávné údržby
- poškození výrobku způsobené jeho znečištěním, nehodou a zásahem vyšší moci (Zvělná událost, požár, vniknutí vody. ...)
- vady funkčnosti výrobku způsobené nehodou kvalitou signálu, rušivými elektromagnetickým polem apod. ...
- mechanické poškození výrobku (napříkladomí knoflíků, pád. ...)
- poškození způsobené použitím nevhodných materiálů, například spotřebního materiálu (baterie) nebo nevhodnými provozními podmínkami (např. vysoké okolní teploty, vysoká vlhkost prostředí, otřesy. ...)
- poškození, úpravu nebo jiný zásah do výrobku provedený neoprávněnou nebo neautorizovanou osobou (servisem)
- případy, kdy kupující při reklamaci neprokáže oprávněnost svých práv (kdy a kde reklamovaný výrobek zakoupil)
- případy, kdy se údaje v předložených dokladech liší od údajů uvedených na výrobku
- případy, kdy reklamovaný výrobek nelze ztotožnit s výrobkem uvedeným v dokladech, kterými kupující prokazuje svá práva reklamovat (např. poškození výrobního čísla nebo záruční ploмба přístroje, přepisované údaje v dokladech. ...)

Záručné podmienky

Právadávajci poskytuje kupujúciemu na výrobok záruku v trvaní 24 mesiacov záruku od jeho prevzatia kupujúci. Záruka sa poskytuje táž za nižšie uvedené podmienky. Záruka sa vztahuje iba na spotrebný tovar predaný spotrebitelovi na bežné domáce použitie. Práva zo zodpovednosti za chyby (reklamácie) môže kupujúci uplatniť buď u predávajúceho, u ktorého bol výrobok zakúpený alebo v nižšie uvedenom autorizovanom servise. Kupujúci je povinný reklamáciu uplatniť bez zbytočného odkladu, aby nedochádzalo ku zhoršeniu chyby, najneskôr však do konca záručnej doby. Kupujúci je povinný pri reklamáci spolupracovať pri overení existencie reklamovanej chyby. Do reklámace môže byť prijímaná iba kompletná a z dôvodu dodržania hygienických predpisov nemeščený výrobok. V prípade oprávnenej reklamácie sa záručná doba predlžuje o dobu od okamžiku uplatnenia reklamácie do okamžiku prevzatia opraveného výrobku kupujúci. Kedy je kupujúci po skončení oprav povinný výrobok prevziať. Kupujúci je povinný preukázať svoje práva reklamovať (doklad o zakúpení výrobku, záruční list, doklad o uvedení výrobku do prevádzky. ...)

Záruka sa nevztahuje na:

- chyby, na ktoré boli poskytnuté zľavy
- opotrebenie a poškodenia vzniknuté bežným užívaním výrobku
- poškodenie výrobku v dôsledku neodbornej

či nesprávnej inštalácie, použitia výrobku v rozpore s návodom na použitie s platnými právními predpisy a všeobecne známymi a obvyklými spôsobmi používania, v dôsledku použitia výrobku za iným účelom, než na ktorý je určený- poškodenie výrobku v dôsledku zanedbané alebo nesprávnej údržby
- poškodenie výrobku spôsobené jeho znečištením, nehodou a zásahom vyššej moci (Zvělná udalost, požár, vniknutie vody. ...)
- chyby funkčnosti výrobku spôsobené nehodou kvalitou signálu, rušivým elektromagnetickým polem a pod. ...
- mechanické poškodenie výrobku (napr. znečistenie, pád. ...)
- poškodenie spôsobené použitím nevhodných materiálů, například, spotrebného materiálu (baterie) alebo nevhodnými prevádzkovými podmienkami (napr. vysoké teploty v okolí, vysoká vlhkosť prostredia, otrasy. ...)
- poškodenie, úpravu alebo iný zásah do výrobku spôsobený neoprávnene alebo neautorizovanou osobou (servisom)
- prípady, keď kupujúci pri reklamáci nepreukáže oprávnenosť svojich práv (kedy a kde reklamovaný výrobek zakúpil)
- prípady, keď sa údaje v predložení dokladov lišia od údajů uvedených na výrobku
- prípady, keď reklamovaný výrobek sa nestožovuje s výrobkom uvedeným v dokladech, ktorými kupujúci preukazuje svoje práva reklamovať (napr. poškodenie výrobného čísla alebo záruční ploмба přístroje, přepisované údaje v dokladech. ...)

Conditions of guarantee

This product is warranted for the period of 24 months from the date of purchase to the end-user. Warranty is limited to the following conditions. Warranty is referred only to the customer goods using for common domestic use. The claim for service can be applied either at dealer's shop where the product was bought, or at below mentioned authorized service shops. The end-user is obligated to set up a claim immediately when the defects appeared but only till the end of warranty period. The end-user is obligated to cooperate to certify the claiming defects. Only completed and clean (according to hygienic standards) product will be accepted. In case of eligible warranty claim the warranty period will be prolonged by the period from the date of claim application till the date of taking over the product by end-user, or the date the end-user is obligated to take it over. To obtain the service under this warranty, end-user is obligated to certify his claim with fully completed following documents: receipt, certificate of warranty, certificate of installation...

This warranty is void especially if apply as follows: ■ Defects which were put on sale. ■ Wear-out or damage caused by common use.

- The product was damaged by unprofessional or wrong installation, used in contrary to the applicable instruction manual, used in contrary to legal enactment and common process of use or used for another purpose which has been designed for.
- The product was damaged by un-dared-for or insufficient maintenance.
- The product was damaged by dirt, accident of force majeure (natural disaster, fire, flood, ...)
- Defects on functionality caused by low quality of signal, electromagnetic field interference etc.
- The product was mechanically damaged (e.g. broken button, fall. ...)
- Damage caused by use of unsuitable media, fillings, expendable supplies (batteries) or by unsuitable working conditions (e.g. high temperatures, high humidity, quakes. ...)
- Repair, modification or other failure action to the product by unauthorized person.
- End-user did not prove enough his right to claim (time and place of purchase. ...)
- Data on presented documents differs from data on products.
- Cases when the claiming product cannot be identified according to the presented documents (e.g. the serial number or the warranty seal has been damaged).

Jótállási feltételek

A FAST Hungary Kft. a termékére a fogyasztói részre történő átadástól (vásárlástól), illetve ha az izembe helyezett a forgalmazó vagy annak megbízottja végzi, az izembe helyezettől számított 24 hónapig tartó időtartamra vállal jótállást. A jótállási igény a jótállási jeggyel, a vásárlástól (izembe helyezettől) számított 1 évig a termék értékesítői forgalmazójánál, illetve a jótállási jegyen feltüntetett hivatalos szerviznél közvelhető is, míg a 13. hónaptól a 24. hónapig kizárólag a hivatalos szerviznél érvényesíthető.

Jótállási jegy hiányában a fogyasztói szerződés megkötését bizonyítottak kell tekinteni, ha a fogyasztó bemutatja a termék ellenértékének megfizetését illetve érdemlően igazolt bizonylatot. Mindezek érdekében kérjük tisztelt Vásárlóinkat, hogy őrizzék meg a fizetési bizonylatot is. A jótállási időn belüli meghibásodás esetén a fogyasztó (i) elősorban - választása szerint - a hibás terméket díjmentesen kicseréltesse vagy kicserélését követeltesse, illetve, ha a választott igény teljesítése lehetetlen, vagy ha a jótállási feltételzetnek a másik igény teljesítésével összevethető árnyaltan többletköltséget eredményezne, (ii) ha

sem kijavítható, sem kicserélése nincs joga, vagy a kötelezett a javításra, illetve kicserélésre nem vállalta, vagy a kötelezettekné megfelelő határidőn belül, a fogyasztóknak okozott jelentős kényelmetlen nélkül nem tud eleget tenni, a fogyasztó - választása szerint - megfélelő árbeszélítést igényelhet vagy elláthat a szerződéstől. Jelenléteken hiba miatt ellátlásnak nincs helye.

A 151/2003. (IX.22.) Kormányrendelettel meghatározott tartós fogyasztási cikk meghibásodása miatt a vásárlástól (izembe helyezettől) számított három munkanapon belül érvényesített csereigény esetén a forgalmazó nem hivatkozhat aránytalan többletköltségre, hanem a forgalmazó köteles a tartós fogyasztási cikket kicserélni, feltéve, ha a meghibásodás a rendeltetésére használatot akadályozza. Kijavítás esetén a fogyasztói cikket csak új alkalattal kereshet beépítésre. A jótállásra kötelezett termékhez, vagy a kijavítás vagy kicserélés 15 napon belül megérten. A rögzített kötelezettség, illetve a 10kg-nál súlyosabb, vagy tömegközlekedési eszközök cím csomagolást nem szállító tartós fogyasztási cikket az izmeltetés helyén kell megjavítani. Ha a javítás az izmel-

telés helyén nem végezhető el, a le-és felszerelésről, valamint az el- és visszazállításról a jótállás kötelezett gondoskodik. Nem számít bele a jótállási időbe a kijavítási időnek az izme, amely alatt a fogyasztó a termeket nem tudja rendeltetésére használni. A jótállási idő a terméknek vagy jelentős részének kicserélése (kijavítása) esetén a kicserélt (kijavított) termék (termékek)re, valamint a kijavítás közzémeneként jelentésbe hiba tekintetében újból kezdődik.

Nem érvényesíthető a jótállási igény, ha jótállásra kötelezett részére, hogy a hiba oka a termék fogyasztói részére való átadását követően következett, így például ha a hibát nem rendeltetésére használat, használati utasításból figyelmen kívül hagyása, helytelen állítás vagy tárolás, lejtés, rongálás, elemi kár, készelélen kiváltó ok (pl. hálgázolt feszültség megengedetlenül nagy ingadozás) ■ illeketlen átalakítás, beavatkozás, nem a hivatalos szerviz által végzett javítás ■ fogyasztó feladattá képező karbantartás munkái elmulasztása okozta. A jótállás a fogyasztói törvényből eredő jogait nem érinti.

Garantijos taisyklės

Šiam gaminiui suteikiama 24 mėnesių nu įsigijimo datos garantija. Garantija apsiriboja žemiau pateiktomis sąlygomis. Garantija skirta tik gaminiams, skirtiems buitiniam naudojimui. Del garantinio remonto priekšas gali kreiptis į pardavėju arba gamintoju techninės priežiūros centrą. Galutinis naudotojas įsipareigoja pateikti pretenziją nedelsiant po defekto atsiradimo, tačiau tik iki garantijos galiojimo periodo pabaigos. Galutinis naudotojas įsipareigoja bendradarbiauti patvirtinant gaminio defektus, del kuriu pateikia pretenziją. Pirimas bus tik pilnai sukomplektuotas ir švarus (pagal higienos standartus) gaminis. Jei pretenzija del garantinio remonto bus pagrįsta, gaminio garantijos galiojimo periodas bus prailgintas atitinkamai peritodu nu pretenzijos pateikimo datos iki galutinio naudotojas pasiras sutaisyta gaminj arba iki datos, kada galutinis naudotojas turėtų pasimti sutaisyta gaminį. Norėdamas gauti garantinio remonto paslaugas, galutinis naudotojas turi patvirtinti pretenziją pilnai užpildytas sekancijas dokumentais: pirkinio kvitu, garantiniu laisku, instaliavimo sertifikatu. ...

Garantija netaikoma: ■ Nukainotoms (brokuotoms) prekėms. ■ Įprastinai susidėvioms gaminiams

dalims ■ Gedimams, atsiradusiems neprofesionaliai ar neteisingai gaminiui instaliavus, nesilaikant gamintojo nurodymu instrukcijų, naudotojam gamini ne pagal įstatymu numatyto standartus ar įprastinius tokiu tipu gaminiu naudojimo procesus, naudojant gamini kitai paskirčiai nei numatyta. ■ Gedimams, atsiradusiems del netinkamos ar nekankamos gaminio priežiūros. ■ Gedimams, atsiradusiems del purvo, neaugaloms įėgos aplinkybiu (stichinių nelaimu, gaisru, potvyniu. ...)- Gedimams, atsiradusiems del prastos kokybės signalo, elektromagnetinio lauku triukšys ir kt.
- Radus mechaninių pažeidimų (pvz. sualaulyti mygtukai, kritimo pažeidimai. ...)
- Gedimams, atsiradusiems naudojant gamini su netinkamomis laikmenomis, jungiant prie netinkamų tildu, dėgant į gamini netinkamoms šaltiniu (baterijas) ar del bet kokių kitu netinkamų naudojimo sąlygu (pvz. aukštais temperatūromis, didelėm drėgmes, žaimes drejėjim. ...)
- Nustačius, kad gaminis taisytas, modifikuotas ar joms gale neįgaluoti tai daryti asmenų. ■ Jei galutinis naudotojas neturi visų reikalingu dokumentu, įrodančių jo teise į garantinį remontu (pvz. dokumentu, kuri butų nurodytas gaminio įsigijimo laikas ir vietas).
- Jei dati pateiktose dokumentuose skiriasi nuo datos ant gaminio.

Warunki gwarancji

Produkt objety jest 24 - miesiecną gwarancjā, poczwszy od daty zakupu przez klienta. Gwarancja jest ograniczona tylo do przedstawionych danych. Gwarancja Gwarancja obejmuje tylo produkty zakupione w Polsce, i jest ważna tylo na terytorium Rzeczpospolitej Polskiej. Gwarancja obejmuje tylo produkty funkcjonujące w warunkach gospodarstwa domowego (nie dotyczy produktow oznaczonych jako „Professional“). Zgłoszenia gwarancyjne można składać w autoryzowanej sieci serwisowej lub w sklepie, gdzie produkt został nabyty. Użytkownik jest zobowiązany zgłosić ustalenie niezgodności w jej wykryciu, a najpóźniej w ostatnim dniu obowiązywania okresu gwarancyjnego. Użytkownik jest zobowiązany do przedstawiania i udokumentowania usterek. Tylo kompletnie i czyste produkty (zgodnie ze standardami higienicznymi) będą przyjmowane do naprawy. Usterki będą usuwane przez autoryzowany punkt serwisowy w moziwie krótkim terminie, nieprzekraczającym 14 dni roboczych. Okres gwarancji przedłuża się o czas pobytu sprzętu w serwisie. Klient może ubiegać się o wymianę sprzętu na wolny od wady, jeżeli punkt serwisowy stwierdzi na piśmie, że usunięcie wady jest niemożliwe. Aby produkt mógł być przyjęty przez serwis, użytkownik jest zobowiązany dostarczyć oryginalną dowodu zakupu (paragon lub faktura), podbitej i wypełnionej karty gwarancyjnej, certyfikaty instalacji (niektóre produkty).

Gwarancja zostaje unieważniona, jeśli:

- usterka była widoczna w chwili zakupu, ■ usterka wynika ze zwykłego użytkownika i zużycia, ■ produkt został uszkodzony z powodu złej instalacji, nieze zastosowaniu do instrykcji obsługi lub użytkownika niezgodnie z przeznaczeniem, ■ produkt został uszkodzony z powodu niekonserwacji lub jej braku, ■ produkt został uszkodzony z powodu zanieczyszczenia, wypadku lub okoliczności o charakterze siły wyższej (pożar, powód, wiatr, zamieszki itp.), ■ produkt wykazuje złe działanie z powodu słabego sygnału, za kłócen elektromagnetycznych itp., ■ produkt został uszkodzony mechanicznie (np. wymłany sprzęt, upadek, itp.), ■ produkt został uszkodzony z powodu użycia niewłaściwych materiałów eksploatacyjnych, nośników, akcesoriów, baterii, akumulatorów itp. lub z powodu użytkowania w warunkach workana (temperatura, wilgotność, wstrząsy itp.), ■ produkt był naprawiany lub modyfikowany przez nieautoryzowaną osobę, ■ użytkownik nie jest w stanie udowodnić zakupu (nieczytelny paragon lub faktura), ■ dane na przedstawianych dokumentach są inne niż na urządzeniu, ■ produkt nie może być zidentyfikowany ze względu na uszkodzenie numeru serijowego lub plomby gwarancyjnej.

Vom Verkäufer auszufüllen. | Para ser llenado el vendedor. | À remplir par le vendeur.
 | Popuni prodavatelj. | Da compilare dal venditore. | Door de verkoper in te vullen.

Name: Denominación: Dénomination: Naziv: Nome: Naam:

Typ: Modelo: Type: Tip: Tipo:

Produktionsnummer: | No. de serie: | Numéro de référence: | Numer seryjny: | Numero di
 fabbricazione broj sázám: | Seriennummer:

Im Falle einer Reparatur vom Service auszufüllen. | Para ser llenado por el servicio, en caso de
 reparación. | À remplir par le service de réparation en cas de réparation. | U slučaju popravke
 popuni servis. | Nel caso di un riparo va compilato dal Centro di Assistenza. | Door servicecentrum
 in te vullen bij reparatie.

Datum der Bekanntmachung des Anspruchs auf Garantie: | Fecha de notificación de derecho
 a garantía: | Date de notification de l'application de la garantie: | Datum obavijesti jamstvenog
 zahtjeva: | Data della notifica del diritto alla garanzia: | Datum waarop beroep op garantie is
 gedaan:

Tag: Día: Jour: | Monat: Mes: Mois: | Jahr: Año: Année: 20
 Dan: Giorno: Dag: | Mjese: Mese: Maand: | Godina: Anno: Jaar:

Datum der Übernahme zur Reparatur: | Fecha de aceptación para reparación: | Date de la
 remise au service de réparation: | Datum prijema za popravak: | Data della presa in carico
 per riparazione: | Datum waarop reparatie is aangenomen:

Tag: Día: Jour: | Monat: Mes: Mois: | Jahr: Año: Année: 20
 Dan: Giorno: Dag: | Mjese: Mese: Maand: | Godina: Anno: Jaar:

Grund der Störung: | Motivo de la avería: | Cause du défaut: | Przyczyna awarii: | Motivo del
 gusto: | Reden van defect

A termék azonosításra alkalmas részének meghatározása (amennyiben alkalmazható):

Nummer des Verkaufsbeleges: | No. de documento de venta: | Numéro de document de vente:
 Broj kupoprodajnog dokumenta: | N. documento di vendita: | Nummer van aankoopbewijs:

Datum des Einkaufs (Inbetriebnahme): | Fecha de compra (puesta en servicio): | Date d'achat
 (Mise en service): | Datum kupnje (puštanja u pogon): | Data di acquisto (messa in funzione): |
 Aankoopdatum (Ingebruikname):

Tag: Día: Jour: | Monat: Mes: Mois: | Jahr: Año: Année: 20
 Dan: Giorno: Dag: | Mjese: Mese: Maand: | Godina: Anno: Jaar:

Stempel des Verkäufers: | Sello del vendedor: | Tampon du vendeur: | Pečat prodavatelja: |
 Timbro del venditore: | Stempel van verkoper:

Art der Reparatur: | Forma de reparación: | Type de réparation: | Način popravke: | Tipología
 di riparazione: | Wijze van repareren:

Datum der Rückgabe des Produktes dem Kunden: | Fecha de devolución del producto al
 cliente: | Date de la remise du produit au client: | Datum povratka proizvođa natrag kupcu:
 | Data del ritiro del prodotto da parte del cliente: | Datum waarop klant product weer in
 ontvangst heeft genomen:

Tag: Día: Jour: | Monat: Mes: Mois: | Jahr: Año: Année: 20
 Dan: Giorno: Dag: | Mjese: Mese: Maand: | Godina: Anno: Jaar:

Neue Garantiefrist - verlängert um die Dauer der Reparatur: | Nuevo plazo de garantía -
 prorrogado por el tiempo de reparación: | Nouveau délai de garantie - prolongé de la durée
 de la réparation: | Novi jamstveni rok - produžen o trajanje popravke: | Nuovo termine di
 garanzia, rinnovato a seguito di riparazione: | Dnieuw garantiermijn - verlengd met de
 duur van reparatie

Tag: Día: Jour: | Monat: Mes: Mois: | Jahr: Año: Année: 20
 Dan: Giorno: Dag: | Mjese: Mese: Maand: | Godina: Anno: Jaar:

Stempel der Servicestelle: | Sello del servicio: | Tampon du service de réparation: | Pečat
 servisa: | Timbro del Centro di Assistenza Tecnica: | Stempel van servicecentrum:

Autorisierte Servicestellen | Centros de servicio autorizados | Centres autorisés de réparation
FAST ČR, a. s.

Černokostelecká 1621
 CZ 251 01 Říčany
 Česká republika
 Tel.: +420/ 323 204 120
 Fax: +420/ 323 204 121
 servis.praha@fastcr.cz
 www.fastcr.cz

FAST ČR, a. s.

Cejl 31
 CZ 602 00 Brno
 Česká republika
 Tel.: +420/ 531 010 295
 Fax: +420/ 531 010 296
 servis.brno@fastcr.cz
 www.fastcr.cz

Fast Plus, spol. s r. o.

Na Pántoch 18
 SK 831 06 Bratislava
 Slovenská republika
 Tel.: +421/2/49 105 854
 Fax: +421/2/49 105 859
 servis@fastplus.sk
 www.fastplus.sk

Autorizirana servisna centra | Centri di Assistenza autorizzati | Geautoriseerde servicecentra
Fast Hungary Kft.

Dulácska u. 1/a.
 H-2045 Törökbalint
 Magyarország
 Tel.: + 36/ 23 330 905
 Fax: + 36/ 23 330 827
 info@fasthungary.hu
 www.fasthungary.hu

Arconet sp. z o.o.

W celu znalezienia
 najbliższego serwisu
 prosimy zadzwonić:
 0801 44 33 22
 Lub odwiedzić stronę
 internetową:
 www.arconet.pl

Uab „Senukai Prekybos

Centras” Garantinis Servisas
 Jonavos G. 62, Lt-44192,
 Kaunas, Lithuania
 Tel.: +370 37 212 146
 Tex.: +370 37 212 165
 garrem@senukai.lt
 www.senukai.lt

Garantiebedingen

Der Verkäufer gewährt dem Kunden eine Garantie auf das Produkt in der Länge von 24 Monaten nach der Übernahme des Produktes durch den Käufer. Die Garantie wird zu den unten genannten Bedingungen gewährt. Die Garantie bezieht sich auf die Artikel, die dem Verbraucher zur in der entsprechenden Betriebsanleitung genannten Nutzung verkauft worden sind. Die Rechte aus der Mängelhaftung (Bestandung) kann der Käufer direkt beim Verkäufer geltend machen, bei dem das Produkt gekauft wurde, oder in der unten genannten autorisierten Servicestelle. Der Käufer ist verpflichtet, die Bestandung ohne unnötigen Verzug geltend zu machen, so dass sich der Mangel nicht verschlechtert, spätestens bis Ende der Garanzfrist. Der Käufer ist verpflichtet, bei der Bestandung bis zum Moment der Übernahme des reparierten Produktes durch den Käufer oder bis zum Moment, wenn der Käufer nach Beendigung der Reparatur verpflichtet ist, das Produkt zu übernehmen. Der Käufer ist verpflichtet, sein Recht auf Bestandung nachschärfen zu lassen. Kaufvertrag, Garanteschein, Beweis über die Inbetriebnahme des Produktes...).

Die Garantie bezieht sich vor allem nicht auf:

■ Mängel, auf die Rabatt gewährt worden ist ■ Verschleiß und Beschädigung durch die übliche Benutzung des

Produktes ■ Beschädigung des Produktes infolge unsachgemäßer oder falscher Installation, Benutzung des Produktes im Widerspruch zur Betriebsanleitung, zu den gültigen Rechtsvorschriften und den allgemein bekannten und üblichen Nutzungsmethoden, infolge der Nutzung des Produktes zu einem anderen Zweck, als für welchen das Produkt bestimmt ist ■ Beschädigung des Produktes infolge vernachlässigter oder falscher Wartung ■ Beschädigung des Produktes durch Verschmutzung, Unfall oder durch höhere Gewalt (Naturkatastrophe, Brand, Eindringen von Wasser... ■ Funktionsfehler des Produktes durch ungeeignete Qualität des Signals, ein störendes elektromagnetisches Feld usw. ■ mechanische Beschädigung des Produktes (z. B. Bruch des Kopfes, Sturz... ■ Beschädigung durch ungeeignete Medien, Füllungen, Verbrauchsmaterial (Batterie) oder ungeeignete Betriebsbedingungen (z. B. hohe Umgebungstemperatur, hohe Feuchtigkeit des Umfelds, Erschütterungen... ■ Beschädigung, Anpassung oder einen anderen Eingriff in das Produkt durch nicht berechtigte oder nicht autorisierte Person (Service) ■ Fälle, wenn der Käufer bei der Bestandung die Berechtigung seiner Rechte nicht nachweist (wann und wo das bestandene Produkt gekauft wurde) ■ Fälle, wenn sich die Angaben in den vorgelegten Belegen von den am Produkt angeführten Angaben unterscheiden ■ Fälle, wenn das bestandene Produkt mit dem in den Belegen, mit denen der Käufer sein Recht auf Bestandung nachweist, angeführten Produkt nicht identifiziert werden kann (z. B. Beschädigung der Produktionsnummer oder Garantieplombe des Gerätes, überschriebene Angaben in den Belegen...).

Condiciones de garantía

El vendedor proporcionará una garantía de 24 meses al comprador a partir de la recepción del producto por parte de éste. La garantía se otorga bajo las siguientes condiciones. La garantía se aplica solamente a los productos nuevos que se venden a los consumidores para el uso indicado en las instrucciones de manejo correspondientes. Los derechos de responsabilidad de defectos (reclamación) el comprador los puede aplicar, ya sea en el vendedor donde compró el producto o en el centro de servicio autorizado abajo indicado. El comprador está obligado a evitar una reclamación sin motivo injustificada para evitar el deterioro del defecto, pero a más tardar a finales del periodo de garantía. El comprador está obligado a establecer las sinergias necesarias ante una reclamación para verificar la existencia del defecto reclamado. En el procedimiento de reclamación sólo se acepta el producto íntegro y limpio por razones de cumplimiento de normas de higiene. En caso de reclamaciones justificadas, el periodo de garantía se extiende por el periodo comprendido entre el momento de hecha la reclamación y el momento en que el comprador recibe el producto reparado, o a partir del momento en que el comprador está obligado a recoger el producto después de repararlo. El comprador está obligado a probar su derecho a reclamar (comprobante de compra, hoja de garantía, documento de puesta en servicio del producto...).

La garantía no se aplica a:

■ defectos que fueron objeto de rebaja ■ desgaste y daños causados por el uso normal del producto ■ daños en el producto debido a una instalación inadecuada o incor-

recta, el uso del producto en contradicción con las instrucciones de manejo, las normas jurídicas vigentes y los patrones de uso conocidos y convencionales. Daños en el producto, debido a un uso diferente de aquel para el que fue concebido ■ daños en el producto por negligencia o mantenimiento inadecuado ■ daños en el producto causados por su contaminación, accidente y por fuerza mayor (desastres naturales, incendios, penetración de agua... ■ defectos en el funcionamiento del producto causados por mala calidad de la señal, interferencia del campo electromagnético, etc. ■ daños mecánicos en el producto (p.e., rotura del botón, caída... ■ daños causados por el uso de medios inadecuados, accesorios, materiales consumibles (baterías) o condiciones de trabajo inadecuadas (tales como temperaturas ambiente elevadas, alta humedad, estremecimientos... ■ daños, modificación o cualquier otra intervención en el producto por personas no cualificadas o no autorizadas (por el centro de servicios) ■ los casos en que el comprador no prueba la legitimidad de sus derechos a reclamar (fecha y lugar donde compró el producto reparado) ■ los casos en que los datos en los documentos diferentes de la información contenida en el producto ■ los casos en que el producto reclamado no puede ser identificado con el producto mencionado en los documentos, con los que el comprador prueba su derecho a reclamar (p.e., datos en el número de serie o el sello del aparato dispositivo, datos transcritos en los documentos...)

Conditions de garantie

Le vendeur accorde à l'acheteur une garantie de produit s'étalant sur 24 mois à partir de la réception du produit par l'acheteur. La garantie s'applique selon les conditions suivantes. La garantie concerne uniquement la nouvelle marchandise vendue au consommateur pour une utilisation conforme au mode d'emploi livré. L'acheteur peut faire valoir ses droits à la garantie des défauts (la réclamation) auprès du vendeur où il a acheté le produit ou auprès d'un des services autorisés indiqués ci-dessous. La réclamation doit être faite par l'acheteur sans tarder afin d'éviter la détérioration du défaut, avant la fin de la période de garantie au plus tard. Lors de la réclamation, la coopération de l'acheteur est nécessaire pour vérifier l'existence du défaut réclaté. Seul un produit complet et, pour des raisons d'hygiène, propre est accepté pour la procédure de réclamation. En cas de réclamation justifiée, la période de garantie est prolongée de la période allant du moment de l'application de la réclamation jusqu'à la réception du produit réparé par l'acheteur ou jusqu'au moment où l'acheteur doit reprendre le produit après la réalisation de sa réparation. L'acheteur doit prouver ses droits à la réclamation (la preuve du justificatif d'achat, de la fiche de garantie, du certificat de la mise en service du produit...).

La garantie ne s'applique pas notamment :

■ aux défauts donnés lieu à une promotion ■ à l'usure et l'endommagement provoqués par l'utilisation courante du produit ■ à l'endommagement du produit provoqué par une installation défectueuse ou incorrecte, à l'utilisation du produit non conforme au mode d'emploi, aux prescriptions juridiques en vigueur, et aux utilisations généralement connues et ha-

bituales, à l'endommagement du produit provoqué par l'usage impropre auquel celui-ci n'est destiné ■ à l'endommagement du produit provoqué par la négligence de l'utilisateur ou l'entretien incorrect ■ à l'endommagement du produit provoqué par l'encrassement, l'accident ou la force majeure (le séisme, l'inondation, l'ouragan, etc.) ■ aux vices de fonctionnement provoqués par la mauvaise qualité de signal, de champs magnétiques interférent, etc. ■ à l'endommagement mécanique du produit (p. ex. le bouton cassé, la chute... ■ à l'endommagement du produit provoqué par les médias inadéquates, la charge, le matériel de consommation (les piles) ou par les conditions de fonctionnement inadéquates (p.e., la température environnementale trop élevée, l'humidité de l'environnement importante, les secousses... ■ à l'endommagement, la modification ou une autre intervention effectuée sur le produit par une personne (un service) incompetente ou non autorisée ■ aux cas où l'acheteur ne prouve pas, lors de la réclamation, le bien fondé de ses droits (le lieu et le jour de son achat du produit) ■ aux cas où les données figurant dans les documents présentés diffèrent de celles du produit ■ aux cas où il n'est pas possible d'identifier le produit faisant l'objet de la réclamation au produit exact de la garantie ■ aux cas où les documents présentés par l'acheteur afin de faire valoir ses droits à la réclamation (p.e. le numéro de référence ou le plomb de garantie de l'appareil endommagé), les informations figurant dans les documents recopiés...)

Condizioni di garanzia

Il Venditore garantisce il prodotto per il periodo di 24 mesi dalla presa in consegna del prodotto da parte dell'Acquirente. La garanzia è concessa alle condizioni citate in seguito. La garanzia si riferisce solo alla merce nuova, venduta all'utente ai fini di utilizzo indicati nel relativo manuale d'uso. L'Acquirente può far valere i diritti per la responsabilità per difetti (il reclamo) o presso il Venditore, presso il quale il prodotto è stato comprato, o in un Centro di Assistenza autorizzato indicato sotto. L'Acquirente è tenuto a far valere il reclamo senza indugio, affinché non si avveri un peggioramento del difetto, e comunque entro e non oltre la scadenza del termine di garanzia. Presentando il reclamo, l'Acquirente è tenuto a collaborare in modo necessario ai fini della verifica dell'esistenza del difetto reclamato. Nella procedura del reclamo viene ammesso solo un prodotto completo e pulito a garanzia delle norme sull'igiene. Nel caso di un reclamo giustificato, il termine di garanzia viene prolungato del periodo che è trascorso dal momento della presentazione del reclamo al momento della presa in consegna, da parte dell'Acquirente, del prodotto riparato o al momento in cui l'Acquirente è tenuto a ritirare il prodotto o alla fine della riparazione. L'Acquirente è tenuto a dimostrare il proprio diritto a presentare il reclamo (il documento dell'acquisto, il giustificativo d'acquisto, il documento di garanzia, il documento attestante la messa del prodotto in funzione...).

Non sono coperti dalla garanzia soprattutto:

■ difetti per i quali è già stata concessa una sconto ■ il logoramento e il danneggiamento del prodotto, provocati dal suo uso abituale ■ il danneggiamento del prodot-

to in seguito ad un'installazione scorretta o non professionale ■ il danno al prodotto causato dal manuale d'uso, alle norme giuridiche valide e generalmente conosciute e ai modi abituali d'uso, in seguito all'utilizzo del prodotto per fini diversi da quelli previsti ■ il danneggiamento del prodotto in seguito a una manutenzione trascurata o scorretta ■ il danneggiamento del prodotto provocato dal suo imbrattamento, da un incidente, o dovuto a forza maggiore (una calamità naturale, un incendio, un'infiltrazione d'acqua... ■ difetti alla funzionalità del prodotto, provocati dalla qualità inadatta del segnale, da un campo elettromagnetico di disturbo, ecc. ■ il danneggiamento meccanico del prodotto (p.e. lo staccamento di un pulsante, la caduta del prodotto a terra... ■ il danneggiamento provocato dall'utilizzo di supporti, refill e materiale di consumo (batterie) inadatti, oppure dalle condizioni di esercizio inadatte (p.e. un'elevata temperatura circostante, un'elevata umidità dell'ambiente, eventuali urti... ■ il danneggiamento, la modifica o un altro intervento effettuato da una persona (centro assistenza) non autorizzata o non abilitata ■ i casi in cui l'Acquirente, presentando il reclamo, non dimostra la fondatezza dei propri diritti (quando e dove egli ha acquistato il prodotto reclamato) ■ i casi in cui i dati nei documenti esibiti differiscono da quelli indicati sul prodotto, provocati dal fatto che il prodotto non può essere identificato con il prodotto indicato nei documenti con i quali l'Acquirente dimostra il suo diritto al reclamo (p.e. il danneggiamento del numero di fabbricazione oppure del sigillo di garanzia dell'apparecchio, dati trascritti nei documenti...)

Garantievoorwaarden

De verkoper geeft de eindgebruiker een garantie van 24 maanden op het product vanaf het moment van de aankoop. Deze garantie is geldig onder de volgende voorwaarden. Garantie is alleen van toepassing op nieuwe goederen die aan de consument zijn verkocht met als doel te gebruiken in overeenstemming met de gebruiksaanwijzing en het doel waarvoor ze gemaakt zijn. De eindgebruiker kan een beroep doen op de garantie bij de verkoper waar hij het product heeft gekocht of bij een hieronder vermeld, geautoriseerd servicecentrum. De eindgebruiker is verplicht om het product zo snel mogelijk, maximaal voor het einde van de garantieperiode, terug te sturen om te voorkomen dat het defect verder verslechtert. De eindgebruiker moet in geval van reparatie binnen de garantieperiode meewerken aan het documenteren van het geconstateerde defect. Alleen complete artikelen die volgens de hygiënische voorschriften zijn gereinigd, kunnen ter reparatie worden aangenomen. Indien het product voor reparatie in aanmerking komt, wordt de garantieperiode verlengd met de periode vanaf het moment dat de reparatie is aangevraagd tot het moment dat de eindgebruiker het gerepareerde product weer in ontvangst neemt of wanneer de eindgebruiker het na afronding van de reparatie verplicht in ontvangst neemt. De eindgebruiker is verplicht om zijn recht op reparatie te bewijzen (aankoopbon, garantiebewijs, bewijs van ingebruikname van product...).

De garantie is vervuld indien er sprake is van:

■ defecte producten waarop korting is gegeven ■ slijtage of defecten als gevolg van normaal gebruik ■ schade als gevolg van oneigenlijk verkeer gebruik, van gebruik

krachten, gebruik van spruutspuit als uputum za opspuitlinge, veldzinn vravim proizvoda i opke poznatim i uobičajenim načinom korištenja, iz razloga korištenja proizvoda u druge vrste njihova kojima je namijenjen ■ oštećenje proizvoda iz razloga zanemarivanja ili neispravnog održavanja ■ oštećenje proizvoda prouzrokovano njegovim upotrebom, neoprezom i utjecajem više sile (elementarna nepogoda, požar, prodor vode...) ■ nedostate u funkcionalnosti proizvoda koje su prouzrokovane nepovoljnim kvalitetom signala, smetnjom elektromagnetnih polja i sl. ■ mehaničko oštećenje proizvoda (pri.sromljenju media, padu...) ■ oštećenje prouzrokovano korištenjem neispravnih medija, punjenja, potrošačkog materijala (baterije) ili nepodignim radnim uvjetima (npr. visoke temperature u okolišu, visoka vlažnost okoliša, potresi...) ■ oštećenja, prilagodbi ili drugo intervenciju izvršenu na proizvodu neovlaštenim ili neautoriziranim osobom (servisom) ■ slučajevae kada kupac priklom reklamacije nije dokazao oparaznost njegovih prava (kada i gdje je kupio ispravni proizvod) ■ slučajevae kada je kupac u predelu ispravima različitih od podataka navedenih na proizvodu ■ slučajevae kada je naveden u dokumentu, koji kupac dokazuje svoja prava za reklamaciju (npr. oštećenje proizvoda kroz ili jamaštenstva uređaja, prepisani podaci u dokumentima...)

Garantie no se odnosi naime na:

■ nedostate na koje bi pruženii popust ■ habanje ili oštećenje koje je nastalo normalnim korištenjem proizvoda ■ oštećenje proizvoda koje je uzrokom nestručne ili neispravne instalacije,

dat niet in overeenstemming met de gebruiksaanwijzing, gebruik van spuitbus als opspuiting, veldzinnige vravim proizvoda i opke poznatim i uobičajenim načinom korištenja van gebruik is van voerkracht voor andere doeleinden dan voor het product zijn voorschriften ■ schade aan het product als gevolg van verwaarloosd of onjuist onderhoud ■ schade aan het product als gevolg van het gebruik van reingen, ongebruiken en externe ooraken (repen, brand, overstroming...) ■ defecten in de functies van het product als gevolg van onjuiste netspanning, storing van een elektromagnetisch veld, etc. ■ mechanische defecten aan het product (bijv. afbreken van de knoppen, val...) ■ schade als gevolg van gebruik van ongeschikte media, vulingen, voeding (batterijen) of ongeschikte operationele omstandigheden (bijv. hoge omgevingstemperatuur, zeer vochtige omgeving, aardbevingen...) ■ schade of reparatie of andere ingrepen die door niet-geoorloofde of niet-geautoriseerde personen (of servicecentra) aan het product zijn gedaan ■ gevallen waarin de eindgebruiker bij een verzoek tot reparatie binnen de garantieperiode niet bewijst dat hij daar recht op heeft (wanneer en waar hij het teruggeesturde product gekocht heeft) ■ gevallen waarin de gegevens op de oergetijde documenten verschillen van de gegevens die op het product vermeld worden... ■ gevallen waarin het teruggeesturde product niet geïdentificeerd kan worden aan de hand van het product dat vermeld wordt in de documenten waarmee de eindgebruiker zijn recht op reparatie binnen de garantieperiode uittoeft (bijv. beschadigde serienummers of garantiezegel, veranderde gegevens in de documenten...)

Заполняется продавцом.

Название:

Тип:

Серийный номер изделия

В случае ремонта заполняется сервисной организацией.

Дата обращения в сервисный центр:

Число: Месяц: Год: 20

Дата принятия в ремонт:

Число: Месяц: Год: 20

Причина неисправности:

A termék azonosításra alkalmas részeinek meghatározása (amennyiben alkalmazható):

Номер документа, подтверждающего продажу:

Дата покупки (ввода в эксплуатацию):

Число: Месяц: Год: 20

Печать продавца:

Способ ремонта:

Дата возврата изделия обратно заказчику:

Число: Месяц: Год: 20

Новый гарантийный срок – продлен на срок проведения ремонта:

Число: Месяц: Год: 20

Печать сервисной организации:

Авторизованные сервисные центры

AO «FAST ČR»

Чернокоστεлецка 1621
251 01 Ржичаны
Чешская Республика
Тел.: +420/323 204 120
Факс: +420/323 204 121
servis.praha@fastcr.cz
www.fastcr.cz

AO «FAST ČR»

Цейл 31
602 00 Брно
Чешская Республика
Тел.: +420/531 010 295
Факс: +420/531 010 296
servis.brno@fastcr.cz
www.fastcr.cz

000 «FAST Plus»

На Пантох 18
831 06 Братислава
Словацкая Республика
Тел.: +421/2/49 105 854
Факс: +421/2/49 105 859
servis@fastplus.sk
www.fastplus.sk

Авторизованные сервисные центры

Fast Hungary Kft.

Dulácska u. 1/a.
H-2045 Törökbálint
Magyarország
Тел.: + 36/ 23 330 905
Fax: + 36/ 23 330 827
info@fasthungary.hu
www.fasthungary.hu

Arconet sp. z o.o.

W celu znalezienia
najbliższego serwisu
prosimy zadzwonić:
0801 44 33 22
Lub odwiedzić stronę
internetową:
www.arconet.pl

Uab „Senukai Prekybos

Centras” Garantinis Servisas
Jonavos G. 62, Lt-44192,
Kaunas, Lithuania
Тел.: +370 37 212 146
Тех.: +370 37 212 165
garrem@senukai.lt
www.senukai.lt

Продавец предоставляет покупателю гарантию на товар в течение 24 месяцев с момента получения товара покупателем. Гарантия предоставляется при соблюдении следующих условий. Гарантия распространяется только на новый товар, проданный потребителю для целей использования, указанных в соответствующей инструкции по эксплуатации. Покупатель имеет право обратиться с претензией, связанной с ответственностью за некачественный товар (рекламацией), непосредственно к продавцу, у которого был приобретен товар, либо в авторизованный сервисный центр, указанный ниже. Покупатель обязан предъявить рекламацию без необоснованной задержки, чтобы избежать ухудшения неисправности, но не позднее, чем до конца истечения гарантийного срока. Покупатель обязан при решении рекламации оказывать содействие, необходимое для проверки наличия заявленного дефекта. В рамках процедуры рассмотрения жалоб принимается только комплектный и, в целях соблюдения гигиенических правил, чистый товар. В случае если претензия является обоснованной, гарантийный срок продлевается на период с момента принятия товара для проведения гарантийного ремонта изделия по момент получения отремонтированного товара покупателем, либо по момент, когда покупатель обязан получить товар после проведения гарантийного ремонта. Покупатель обязан предъявить документы, подтверждающие его право на проведение гарантийного ремонта (документ, подтверждающий покупку, гарантийный талон, документ о вводе в эксплуатацию ...).

Гарантийные обязательства на товар, главным образом, не распространяются на:

■ недостатки, на которые была предоставлена скидка ■ износ и повреждения, вызванные обычным использованием изделия ■ повреждения изделия в результате неспециализированной или неправильной установки и монтажа, использования изделия в противоречии с Инструкцией по эксплуатации, действующим законодательством и общеизвестными и обычными способами использования, в связи с использованием товара для других целей, чем те, для которых он предназначен ■ повреждения изделия, связанные с пренебрежением или неправильным техническим обслуживанием ■ повреждения изделия, вызванные его загрязнением, аварией и форс-мажорными обстоятельствами (стихийными бедствиями, пожаром, попаданием воды ...) ■ неисправности изделия, вызванные неадекватным качеством сигнала, помехами электромагнитного поля и т.д. ■ механические повреждения изделия (например, отломанная кнопка, падение ...) ■ повреждения, вызванные использованием неподходящих носителей, расходных материалов (батарей) или в результате ненадлежащих условий эксплуатации (напр., высокой температуры окружающей среды, высокой влажности, ударов ...) ■ повреждения, изменения или другое вмешательство в результате самостоятельного ремонта изделия или ремонта, проведенного неуполномоченным или неавторизованным лицом (сервисным центром) ■ случаи, когда покупатель не подтвердит правомерность своих прав на гарантийный ремонт (когда и где был приобретен товар, на который распространяется гарантия) ■ случаи, когда данные в предоставленных документах отличаются от информации, содержащейся на изделии ■ случаи, когда изделие, на которое заявлена рекламация, не является тождественным с изделием, указанным в документах, которыми покупатель подтверждает свое право на проведение гарантийного ремонта (напр., повреждение серийного номера или гарантийной пломбы устройства, исправление данных в документах ...)



 **FIELDMANN**[®]
Home & Garden Performance